

# INSTRUKCJA INSTALACJI I UŻYTKOWANIA

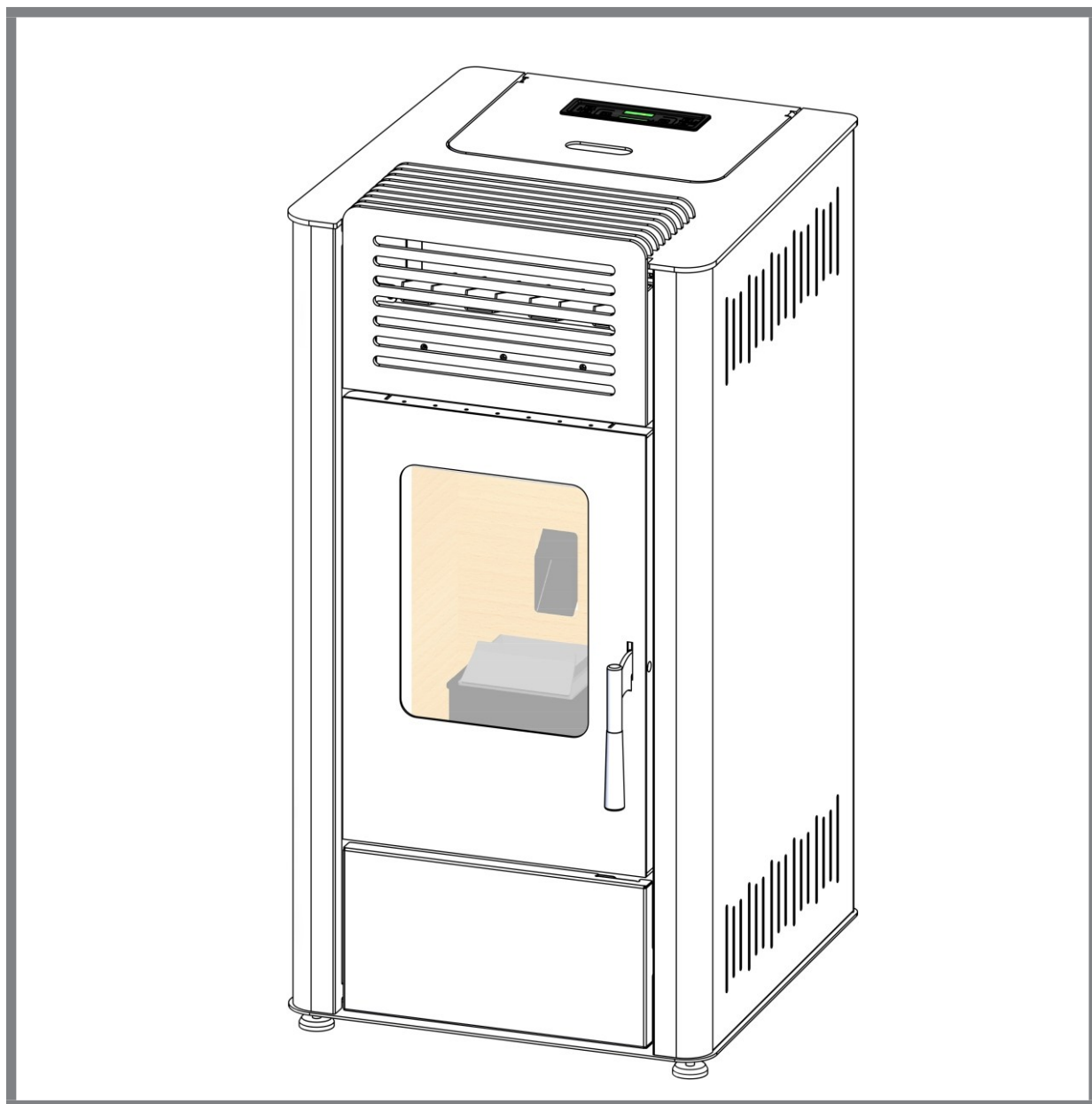

Piec na pellet  
**HELLIA**



**DROGI KLIENCIE**

Dziękujemy za zaufanie i decyzję o zakupie naszego produktu.

Dokonałeś dobrego wyboru, ponieważ piec ma właściwości techniczne, które stawiają go na samym szczycie swojej klasy, co zobaczysz podczas pracy.

Prosimy o uważne przeczytanie niniejszej instrukcji przed użyciem pieca, ponieważ zawiera ona porady dotyczące prawidłowego obchodzenia się z nim.

Wierzymy, że staniesz się jednym z wielu naszych zadowolonych klientów.

„Milan Blagojević” „AD  
Smederevo

**ZADOWOLONY:**

1. Wprowadzenie .....	2
2. Ogólne informacje dotyczące bezpieczeństwa 2	
3. Ogólne notatki	3
3.1. Odpowiedzialność	3
3.2. Części zamienne	3
3.3. Opakowanie	3
3.4. Spalanie	3
3.5. Części pieca 5	
3.6. Specyfikacja	6
4. Urządzenia bezpieczeństwa	6
5. Ustawienie i instalacja pieca 6	
5.1. Środowisko	6
5.2. Podłączenie pieca do komina 7	
5.3. Przykłady połączeń pieca 8	
6. Uruchomienie pieca - obowiązek A osoba authorized 13 .....	
7. Czyszczenie i konserwacja pieca 13	
7.1. Codzienne czyszczenie pieca 13	
7.2. Coroczna konserwacja pieca 13	
7.3. Plecionka szklana 13	
8. Pellet 14	
9. Posługiwać się	14
9.1. Uruchomienie pieca 15	
9.2. Regulacja intensywności ogrzewania (mocy ogrzewania) 16 .....	
9.3. Regulacja temperatury w pomieszczeniu 16 .....	
9.4. Osiągnięcie żądanej temperatury podczas pracy .....	17
9.5. Wyłączanie kuchenki 17 .....	
9.6. Uruchomienie spirali i dozownika bez uruchamiania pieca z powodu braku pelletu .....	17
9.7. Pilot zdalnego sterowania 18	
9.8. Wyświetl ustawienia zegara i daty 19	
9.9. Ustawienie języka 20	
9.10. Programowanie pracy pieca 21	
Codzienne programowanie .....	21
Programowanie tygodniowe .....	23
Programowanie weekendowe .....	24
9.11. STOISKO - BY M Programowanie ode 26	
9.12. Rodzaj pelletu	27
9.13. Czyszczenie pieca Komunikat ostrzegawczy 27	
10. Alarmy	28
11. Oświadczenie o gwarancji	31

## 1. WPROWADZENIE

### Ważny:

**Przeczytaj uważnie te instrukcje. Opisuje wszystkie fazy i podaje wszystkie rady dotyczące płynnej pracy pieca.**

**W przypadku nieprzestrzegania niniejszej instrukcji obsługi producent nie ponosi odpowiedzialności za spowodowane szkody.**

### Ogłoszenie:

**Pierwsze uruchomienie pieca (pierwsze uruchomienie) musi przeprowadzić osoba upoważniona. W przypadku wystąpienia usterki lub usterki, dla której rozwiązanie opisane jest w instrukcji, usługa serwisanta zostanie obciążona opłatą!**

### Jak korzystać z instrukcji:

Za pomocą tych instrukcji AD "Milan Blagojević" pragnie przekazać użytkownikowi wszelkie informacje niezbędne do bezpiecznego użytkowania pieca, aby uniknąć ewentualnego uszkodzenia pieca, przedmiotów wokół pieca i obrażeń ciała podczas niewłaściwego użytkowania pieca.

### Ostrzeżenie:

Niniejsza instrukcja jest integralną częścią pieca, należy sprawdzić, czy została dostarczona wraz z piecem. W przypadku zagubienia lub uszkodzenia instrukcji, poproś o kopię instrukcji od firmy „Milan Blagojević” AD Smederevo lub od autoryzowanego dystrybutora.

**Piec przeznaczony jest do ogrzewania. Używanie pieca do innych celów jest surowo zabronione. W przypadku takiej operacji AD „Milan Blagojević” Smederevo nie ponosi żadnej odpowiedzialności za spowodowane szkody.**

**AD „Milan Blagojević” Smederevo nie ponosi odpowiedzialności za fizyczne i mechaniczne uszkodzenia powstałe podczas transportu z firmy do dystrybutora oraz z dystrybutora do użytkownika!**

## 2. OGÓLNE INFORMACJE DOTYCZĄCE BEZPIECZEŃSTWA

**Instalacja musi być wykonana przez upoważnione osoby, które są odpowiedzialne przed użytkownikiem za zainstalowany piec i które zagwarantują, że taki zainstalowany piec będzie wolny od jakichkolwiek zakłóceń w pracy, które mogłyby wystąpić z powodu nieprawidłowego montażu pieca**

### Ważny:

- Dzieci i osoby o ograniczonej sprawności umysłowej i fizycznej nie mogą obsługiwać pieca.
- Nie pozwalaj zwierzętom w pobliżu pieca.
- Podczas pracy piec wytwarza ciepło. Nie dotykaj gorących części pieca (szyby, komina, drzwi) ze względu na ryzyko poparzenia.
- Nie pozwalaj dzieciom dotykać gorących części pieca.
- **Nie otwierać drzwiczek pieca podczas pracy.**
- Wyrzucić popiół z popielniczki, gdy piec i popiół są zimne.
- Czyścić palenisko i wewnętrzne części pieca, gdy piec jest odłączony od zasilania oraz gdy piec i popiół są zimne.
- Używać tylko oryginalnych części zamiennych dostarczonych wyłącznie przez producenta pieca.
- Jako paliwa należy używać wyłącznie pelletu.
- Zapewnić stały dopływ czystego powietrza do pomieszczenia, w którym zainstalowano piec.
- Urządzenie zostało wykonane z materiałów nadających się do recyklingu

- W czasie pracy pieca ciąg kominowy musi wynosić  $12 \pm 2$  Pa.
- Nieużywany piec należy utylizować w wyznaczonym miejscu zgodnie z zaleceniami dotyczącymi utylizacji zużytych urządzeń elektrycznych i elektronicznych.

- Nie wyłączaj pieca wyciągając kabel z gniazdka. Postępuj zgodnie z instrukcjami z sekcji „Obsługa”
- Dzieci mogą bawić się przy piecu tylko pod opieką osoby dorosłej.
- Wszelkie reklamacje oceniane jako awarie lub złe funkcjonowanie pieca należy zgłaszać do fabryki lub autoryzowanego serwisu telefonicznie lub pisemnie. Numery serwisowe znajdziesz na końcu niniejszej instrukcji.
- Podczas pierwszego uruchomienia mogą pojawić się produkty spalania powłoki ochronnej i parowania farby z zamontowanych części. W takim przypadku należy przewietrzyć pomieszczenie, aż znikną produkty i nieprzyjemne zapachy.
  - W przypadku wykonywania czynności serwisowych lub napraw i przeróbek pieca przez osoby nieuprawnione, właścicielowi pieca nie przysługuje prawo do serwisu gwarantowanego gwarancją producenta, a AD "Milan Blagojević" Smederevo nie ponosi odpowiedzialności za szkody powstałe w wyniku nieautoryzowanej obsługi.
- Piec stoi na regulowanych nóżkach, które należy wyregulować tak, aby piec był stabilny i nie przechylał

się.

- Piec wyposażony jest w urządzenie do spalania pelletu, dlatego rozpalenie go w inny sposób niż zalecany jest

zabronione.

- Każda awaria pieca powinna zostać usunięta przez fabrykę lub autoryzowany serwis.

### 3. OGÓLNE NOTATKI

Piece należy instalować tylko w pomieszczeniach. Piece sterowane są elektronicznym wyświetlaczem, dzięki czemu spalanie jest w pełni zautomatyzowane i kontrolowane za pomocą elektroniki. Włączanie i wyłączanie pieca oraz żądana moc sterowane są elektronicznie. Jest to możliwe dzięki 5 trybom pracy pieca. Dlatego taka kontrola pracy pieca gwarantuje bezpieczną pracę.

Tygiel, w którym pali się pellet, jest tak skonstruowany, że większość produktów spalania trafia do popielniczki. Jednakże palenisko należy sprawdzać codziennie, ponieważ nie każdy pellet jest tej samej jakości, więc produkty spalania mogą zatrzymywać się na dnie paleniska (patrz rozdział „Czyszczenie i konserwacja pieca”).

Szkló posiada specjalną cyrkulację powietrza do samooczyszczania, jednak nie można uniknąć zaplamienia szkła z powodu złej jakości granulek, a także pojawienia się lekko szarawego koloru z powodu kurzu osadzającego się na szkle podczas kilkugodzinnej pracy.

#### 3.1 Odpowiedzialność

Firma AD "Milan Blagojević" Smederevo zaprzecza odpowiedzialności cywilnej i karnej poprzez dostarczenie niniejszej instrukcji za wszelkie wypadki spowodowane całkowitym lub częściowym nieprzestrzeganiem treści niniejszej instrukcji. AD "Milan Blagojević" Smederevo zrzeka się wszelkiej odpowiedzialności wynikającej z niewłaściwego użytkownika pieca przez użytkownika, niewłaściwego użytkownika pieca przez użytkownika, nieodpowiednich przeróbek i zmian w piecu lub stosowania nieodpowiednich części zamiennych do pieca

Producent nie ponosi żadnej odpowiedzialności cywilnej ani karnej wynikającej z:

- Zła konserwacja pieca
- Nieprzestrzeganie instrukcji i zaleceń producenta
- Piec nie jest używany zgodnie z instrukcjami dotyczącymi ochrony.
- Instalacja niezgodna z przepisami krajowymi
- Piec instalowany przez osobę nieuprawnioną
- Modyfikacje i zmiany niezatwierdzone przez producenta
- Stosowanie nieoryginalnych części zamiennych
- Uszkodzenia spowodowane kłóskami żywiołowymi lub awariami sieci (powodzie, uderzenia pioruna, wzrost napięcia sieciowego itp.)
- Słaba konserwacja kanałów spalin i komina
- Użycie nieodpowiedniego peletu

#### 3.2 Części zamienne

Używać tylko oryginalnych części zamiennych. Nie zaleca się czekania, aż komponenty zostaną całkowicie uszkodzone przed wymianą. Wymień uszkodzone części przed całkowitym uszkodzeniem, aby uniknąć możliwych obrażeń i wadliwego działania. Zamawiaj części zamienne wyłącznie u autoryzowanych dystrybutorów lub bezpośrednio u producenta mając na uwadze termin dostawy.

#### OSTRZEŻENIE!

**W przypadku przeciążenia paleniska podczas pracy pieca pelety mogą się samozapać w zbiorniku na pelety, dlatego OBOWIĄZKOWE jest wyczyszczenie całego pieca zgodnie z instrukcją obsługi, sprawdzenie stanu oplotów uszczelniających na drzwiczkach paleniska, popielnicze drzwi i ognisko**  
**Jeśli piec nadal się przeciąża, skontaktuj się z centrum serwisowym MBS pod numerem: 026/633 670**

#### 3.3. Opakowanie

**Opakowanie zostało zaprojektowane tak, aby zapewnić dobrą ochronę dzięki** manipulacja piecem Jednak mimo to uszkodzenie jest możliwe w przypadku transportu z firmy do dystrybutora iz dystrybutora do użytkownika. Konieczne jest sprawdzenie pieca, aw przypadku uszkodzenia należy powiadomić autoryzowanego dystrybutora lub firmę AD "Milan Blagojević" Smederevo i zgłosić problem w celu jak najszybszego rozwiązania.

**MBS nie ponosi odpowiedzialności za uszkodzenia fizyczne i mechaniczne powstałe podczas transportu z firmy do dystrybutora oraz z dystrybutora do użytkownika!**

Opakowanie pieca jest zdejmowane podczas montażu pieca, tj. Przed jego uruchomieniem. Wszystkie materiały nadają się

## INSTRUKCJA INSTALACJI I UŻYTKOWANIA

do recyklingu. Materiały opakowaniowe (styropian, torby plastikowe, części poliestrowe) należy trzymać z dala od dzieci. Plastikowe części opakowania należy utylizować w wyznaczonych do tego miejscach zgodnie z przepisami. Palenie lub niszczenie ich wbrew przepisom jest zabronione. Drewniane części opakowania są połączone gwoździami, dlatego należy je odkryć i zutylizować ostrożnie, aby uniknąć skaleczenia.

### 3.4. Spalanie

**Spalanie to proces pomiędzy paliwem a utleniaczem, gdzie** ciepło powstaje w wyniku zmiany składników chemicznych. Światło w postaci może pojawić się, gdy uwalniane jest ciepło, w postaci żaru lub płomienia.

Trzy elementy niezbędne do spalania to:

- Paliwo łatwopalne (pellet)
- Utleniacz (tlen, zwykle z powietrza)
- Zapłon (nagrzewnica elektryczna)

Aby uzyskać spalanie, paliwo i utleniacz muszą być dostępne w odpowiednim stosunku. Reakcja pomiędzy tymi dwoma elementami jest zapoczątkowana przez zapaloną grzałkę, która zapala pelety znajdujące się w palenisku pieca, następnie paliwo i utleniacz mieszają się, powodując spalanie. Jest to tak zwany gorący początek reakcji, ponieważ ciepło przenosi się ze świecącej zapalniczki na pellet. Spalanie może być jednym ze wskaźników tego, czy z urządzeniem wszystko jest w porządku.

Poniższe przykłady mogą pomóc we właściwej odpowiedzi i wiedzieć, co zrobić przed wezwaniem centrum serwisowego.

Zdjęcie 1a przedstawia nieodpowiednie spalanie w postaci słabego płomienia. W takim przypadku należy sprawdzić, czy kanały spalinowe są drożne, tj. Czy nie ma zatykania, w tym w kominie. Następnym krokiem jest sprawdzenie, czy piec jest zabrudzony. Jeśli nie są czyszczone przez dłuższy czas, kanały spalinowe wewnątrz pieca mogą się zatkać (patrz rozdział „Czyszczenie i konserwacja pieca”). Na koniec sprawdź, czy części pieca zostały prawidłowo umieszczone na swoim miejscu.

Jeśli palenisko zostanie przesunięte, nadmiar powietrza może dostać się do środka, co doprowadzi do przeciążenia paleniska (zdjęcie 1b), a płomień może być zbyt silny (zdjęcie 1c), co może doprowadzić do spalania peletów w magazynie. Należy również sprawdzić wszystkie opłaty silikonowe, które z czasem tracą elastyczność, a tym samym wpływają na szczelność pieca.

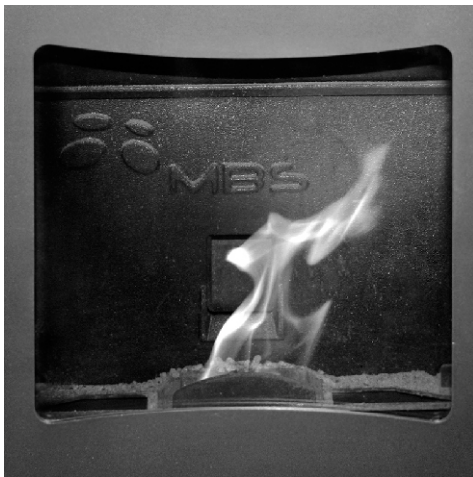

Wizerunek 1a

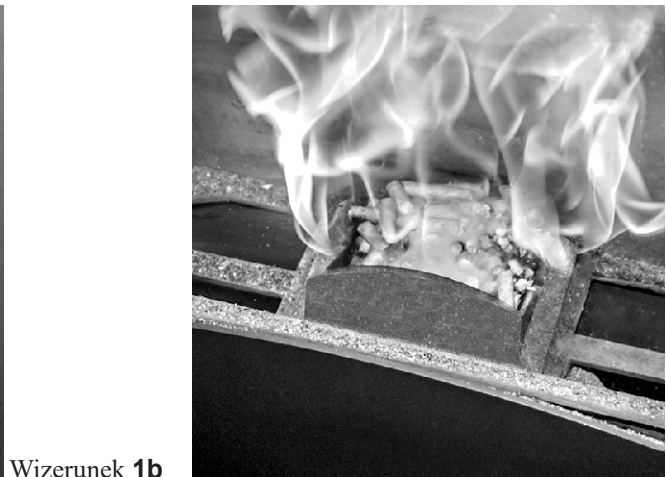

Wizerunek 1b



(Wizerunek 1c)

Oprócz tych zaleceń na spalanie wpływa również jakość pelletu, co

wyjaśniono w rozdziale dotyczącym pelletu.

**Jeśli z urządzeniem nie ma nic złego, a opisany problem nadal występuje, należy niezwłocznie powiadomić autoryzowany serwis lub dział serwisowy firmy pisemnie lub telefonicznie.**

**Ryc.2** pokazuje płomień odpowiadający prawidłowemu spalaniu i pracy pieca. Płomień ma żółto-biały kolor, a w misce znajduje się minimalna ilość kurzu i niespalonego pelletu.

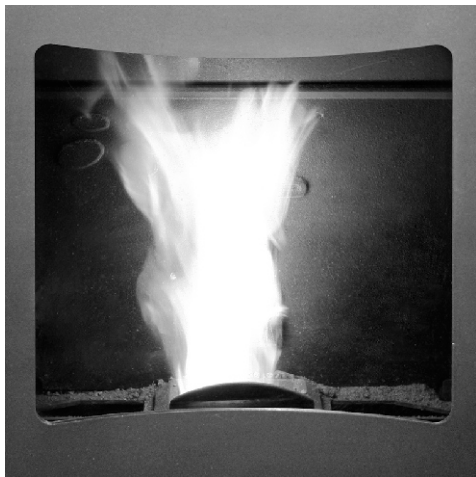

**Wizerunek 2**

### 3.5. Elementy pieca (Zdjęcie 3)

- 1 - sterownik elektroniczny
- 2 - drzwiczki pojemnika na pelety
- 3 - pojemnik na pellet
- 4 - Górna płyta
- 5 - bok
- 6 - drzwiczki paleniska
- 7 - szyby w drzwiach paleniska
- 8 - klamka drzwi paleniska
- 9 - drzwi popielniczki
- 10 - popielniczka
- 11 - palnik
- 12 - z przodu
- 13 - nogi
- 14 - komin
- 15 - wyłącznik termiczny
- 16 - Przełącznik włącz / wyłącz
- 17 - kabel zasilający
- 18 - czujnik temperatury pokojowej

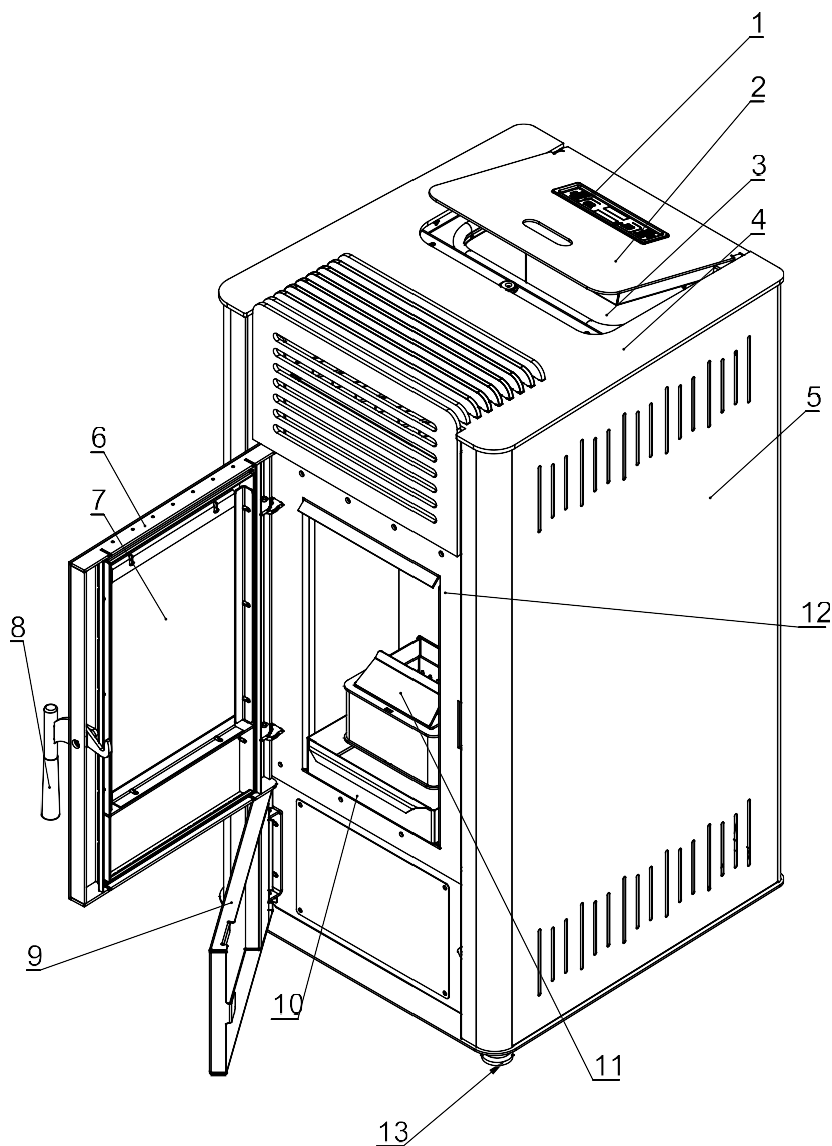

**Ryc.3**

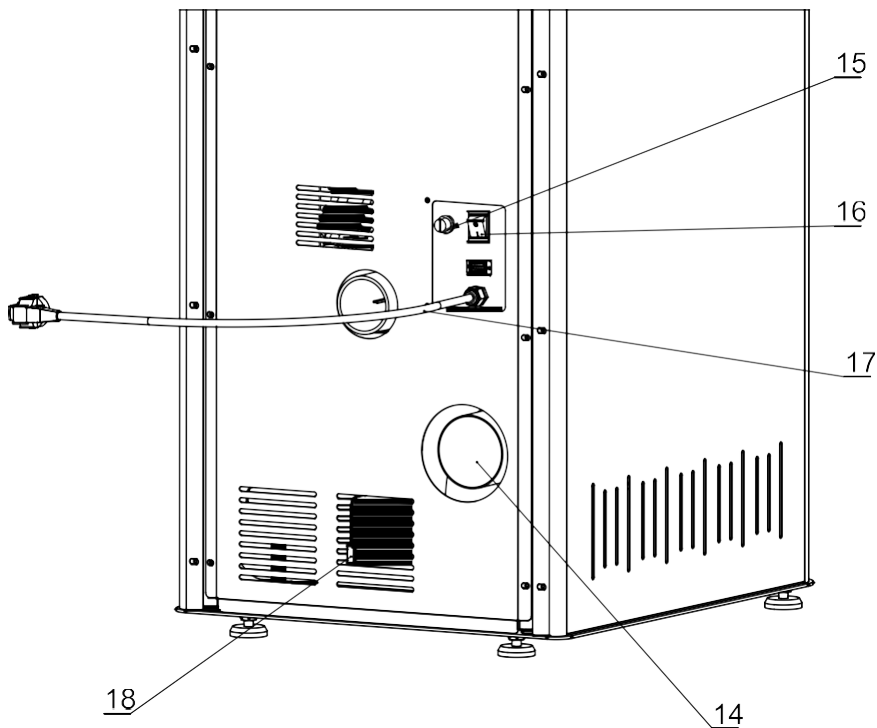

### 3.6. Specyfikacja

Tabela zawiera dane techniczne dla trzech modeli pieców - 8kW.

MODEL		HELLIA
Wymiary (WxSxD)	mm	1000x520x560
Podłączenie do komina	mm	Z tyłu Ø80
Wysokość od podłogi do osi przyłącza spalin	mm	220
Napięcie (50 Hz)	V	230
Część elektryczna moc	W	550
Moc pieca	kW	8
Stopień wykorzystania	%	90
Waga	kg	120
Emisja CO zredukowana do 13% O <sub>2</sub>	%	0,02
Temperatura gazu wyjściowego	° C	140
Paliwo		Śrut
Pojemność magazynu pelletu (w zależności od pelletu)	kg	15
Minimalne zużycie	kg / godz	0.8
Maksymalne zużycie	kg / godz	1.9
Wymagany szkic	Roc znie	2-12

### WAŻNY!

**Zalecane jest użycie zasilacza UPS** (Zasilacze bezprzerwowe - minimum 600W prostownik sinusoidalny), aby uniknąć problemów w przypadku awarii zasilania.

**Uszkodzenia spowodowane awarią zasilania lub dużymi wahaniami napięcia zasilania nie są objęte gwarancją!**

## 4. URZĄDZENIA BEZPIECZEŃSTWA

## INSTRUKCJA INSTALACJI I UŻYTKOWANIA

Piec wyposażony jest w zaawansowane urządzenia zabezpieczające, które zatrzymują działanie pieca w przypadku nieprzewidzianych sytuacji, zapobiegając tym samym wszelkim konsekwencjom, jakie może spowodować niewłaściwa obsługa pieca.

W każdym przypadku, gdy wystąpi problem, urządzenia przestaną dodawać pellet i rozpocznie się faza wygaszania pieca. Będzie to objawiać się odpowiednim alarmem na wyświetlaczu (więcej szczegółów w sekcji „Alarmy”).

## 5. USTAWIANIE I INSTALACJA PIECA

### 5.1 Środowisko

Umieszczenie pieca jest kluczem do skutecznego ogrzewania. Zanim zdecydujesz, gdzie umieścić piec, musisz wziąć pod uwagę następujące kwestie:

- Piec podłącza się do napięcia 230V / 50Hz.
- Miejsce podłączenia należy określić zgodnie z wymaganiami dystrybutora energii oraz obowiązującymi przepisami.
- Kabel zasilający musi być nieprzerwany i wolny od uszkodzeń, nie może przebiegać nad rozgrzаныmi częściami pieca lub innymi urządzeniami, które mogą go uszkodzić.

Nośność podłogi, na której jest zainstalowany piec, musi być wystarczająca, aby wytrzymać

### ciężar pieca

- Powietrze do spalania nie może być pobierane z zamkniętych pomieszczeń (garaży) ani z pomieszczeń bez wentylacji. Należy zapewnić wentylację, aby do pieca docierało świeże powietrze potrzebne do spalania.
- Nie zaleca się instalowania pieca w sypialni, łazience lub pomieszczeniu przeznaczonym do przechowywania
- W przypadku ustawienia pieca na drewnianej podłodze zaleca się zamontowanie płyty ochronnej (szkło, blacha aluminiowa) przekraczającej wymiary pieca, 10 cm z boku i 30 cm z przodu.
- Najlepiej ustawić piec w największym pomieszczeniu w obiekcie, aby w pełni wykorzystać piec.

- Minimalna wielkość pomieszczenia, w którym można go zainstalować, to 20-25 m<sup>2</sup>, w przeciwnym razie piec nie będzie właściwie użytkowany.
- Instalator powinien zapewnić łatwy dostęp do pieca i komina.
- Nie wolno umieszczać pieca w bezpośrednim sąsiedztwie elementów drewnianych, urządzeń chłodzących, elementów mebli z tworzywa sztucznego lub innych materiałów łatwopalnych.
- Minimalna odległość przodu od materiałów palnych powinna wynosić 100 cm, odległość boczna 25 cm, a tylna 25 cm.

### 5.2 Podłączenie pieca do komina

Przed zainstalowaniem pieca należy sprawdzić, czy komin jest zaprojektowany zgodnie z przepisami, czy w kominie nie ma przeszkód i pęknięć, które należy naprawić. Jako czopuch można zastosować klasyczne kominy murowane lub kanałowe, ale kanały muszą być dobrze uszczelnione na złączach i zaizolowane, aby nie powodowały kondensacji. System oddymiania (komin) wykonany z rur metalowych należy uziemić zgodnie z obowiązującymi przepisami prawa. Jest to wymagane przez prawo. Podłączenie uziemienia komina musi być niezależne od uziemienia pieca.

Nie wolno instalować pieca bez komina. W przypadku zainstalowania pieca bez komina właściciel jest odpowiedzialny za wszelkie zakłócenia w działaniu pieca.

Komin musi mieć następujące cechy:

- Szczyt komina musi być odporny na wiatr
- Szczyt komina musi być wyposażony w daszek chroniący przed deszczem.
- Maksymalny przekrój 15x15 cm (średnica 15 cm), maksymalna wysokość 4-5 m.
- Musi mieć uszczelkę na połączeniu przewodów spalinowych z kominem.
- Musi mieć armaturę inspekcyjną.
- Musi mieć sekcję do zbierania i odprowadzania kondensatu.

Piec jest przystosowany do podłączenia do komina przewodami kominowymi o średnicy 80 mm. Niedopuszczalne jest stosowanie elastycznych rur do podłączenia pieca do komina. Przewody spalinowe od pieca do komina muszą być tak ułożone, aby zachować szczelność połączenia. Zalecamy stosowanie przewodów kominowych z gumowymi elementami uszczelniającymi, jeżeli przewody kominowe nie posiadają gumy lub innego uszczelnacza silikonowego, należy w celu ich połączenia nałożyć silikon termiczny na wewnętrzną krawędź kanału, w przeciwnym razie na złączach może wydostawać się dym. Dym jest produktem spalania i plami ściany czarnymi plamami. Piec musi być zainstalowany tylko na jednym kominie (zewnątrznym lub wewnętrznym), a tylko jeden piec może być zainstalowany na jednym kominie. Stosowanie zaciera na końcach przewodów kominowych jest absolutnie zabronione, ponieważ piec może nie działać dobrze.

**Ważny:**

Przed zainstalowaniem pieca należy sprawdzić ciąg w kominie, ponieważ jest to jeden z kluczowych czynników prawidłowego działania pieca. Poniżej znajduje się przykład najprostszej metody sprawdzenia, czy ciąg kominowy jest wystarczający.

Do sprawdzenia ciągu kominowego potrzebna jest jedna zapalona świeca. Doprowadź płomień świecy do otworu przyłącza kominowego i jeśli płomień ugnie się w kierunku otworu, ciąg jest zadowalający (zdjęcie 4b). Jeśli płomień ugina się tylko nieznacznie, oznacza to problem z kominem i słaby ciąg (zdjęcie 4a). Należy pamiętać, że jest to empiryczna kontrola kominu i nie musi być ostateczna, najbardziej ostateczne kontrole są przeprowadzane za pomocą urządzeń zaprojektowanych do tego celu.

**Podczas kontroli zgłoszonej reklamacji przez zespół AD "Milan Blagojević" Smederevo przeprowadzi obowiązkową kontrolę ciągu kominowego za pomocą urządzenia certyfikowanego zgodnie z normą europejską.**

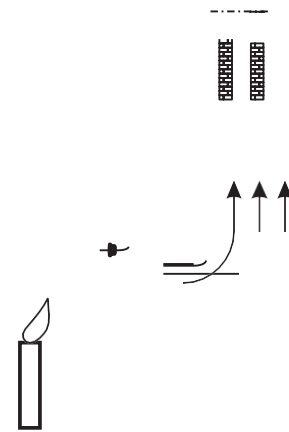

Wizerunek 4a

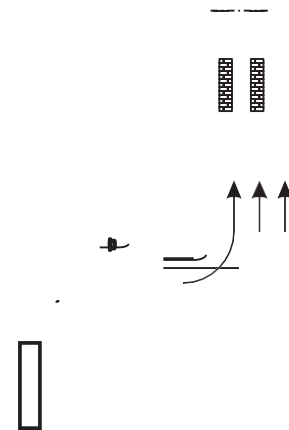

Zdjęcie 4b

Jeśli ciąg w kominie jest słaby, należy sprawdzić, czy komin nie jest uszkodzony. Komin może być umieszczony wewnątrz budynku (komin wewnętrzny) lub na zewnątrz budynku (komin zewnętrzny). Jeśli piec jest instalowany z kominem zewnętrznym, należy go zaizolować

**Wady komina mogą obejmować:**

- Źle zaprojektowana przednia szyba
- Ciała obce, wypukłości lub inne przeszkody w kominie
- Pęknięcia komina
- Nagromadzona sadza (z powodu braku czyszczenia)
- Kanał włożony zbyt głęboko w komin
- Komin bez drzwi lub innego otworu na kominie

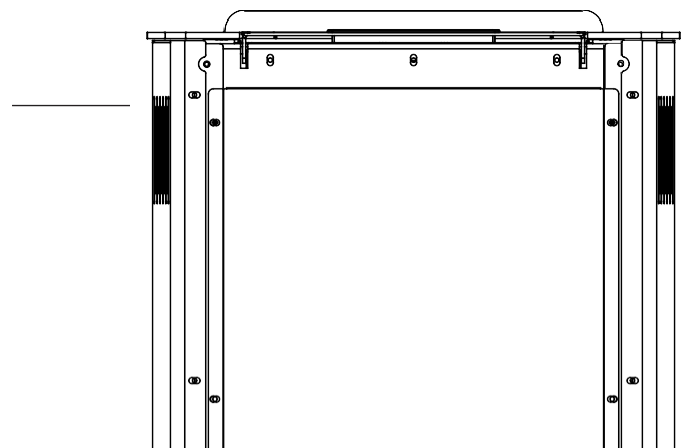

### 5.3 Przykłady połączeń pieca

Zdjęcie 5 przedstawia tylną część pieca, gdzie widoczna jest pozycja spalin.

#### Zdjęcie 5

Podłączenie pieca do komina wykonuje się przewodami spalinowymi, które mają uszczelki gumowe na połączeniach i zawierają trójnik z pojemnikiem na skropliny, dzięki czemu w przypadku kondensacji nie powraca on z komina do kotła!

Na kolejnych stronach przedstawiono przykłady prawidłowego i nieprawidłowego podłączenia pieca.

## Podłączenie do zewnętrznego komin

Rysunek 6 przedstawia prawidłowe podłączenie do zewnętrznego kominu. Komin musi mieć odpowiednią izolację. Góra musi być wyposażona w daszek chroniący przed deszczem i wiatrem, a spód w trójnik do zbierania kondensatu w kominie.

Ryc.6

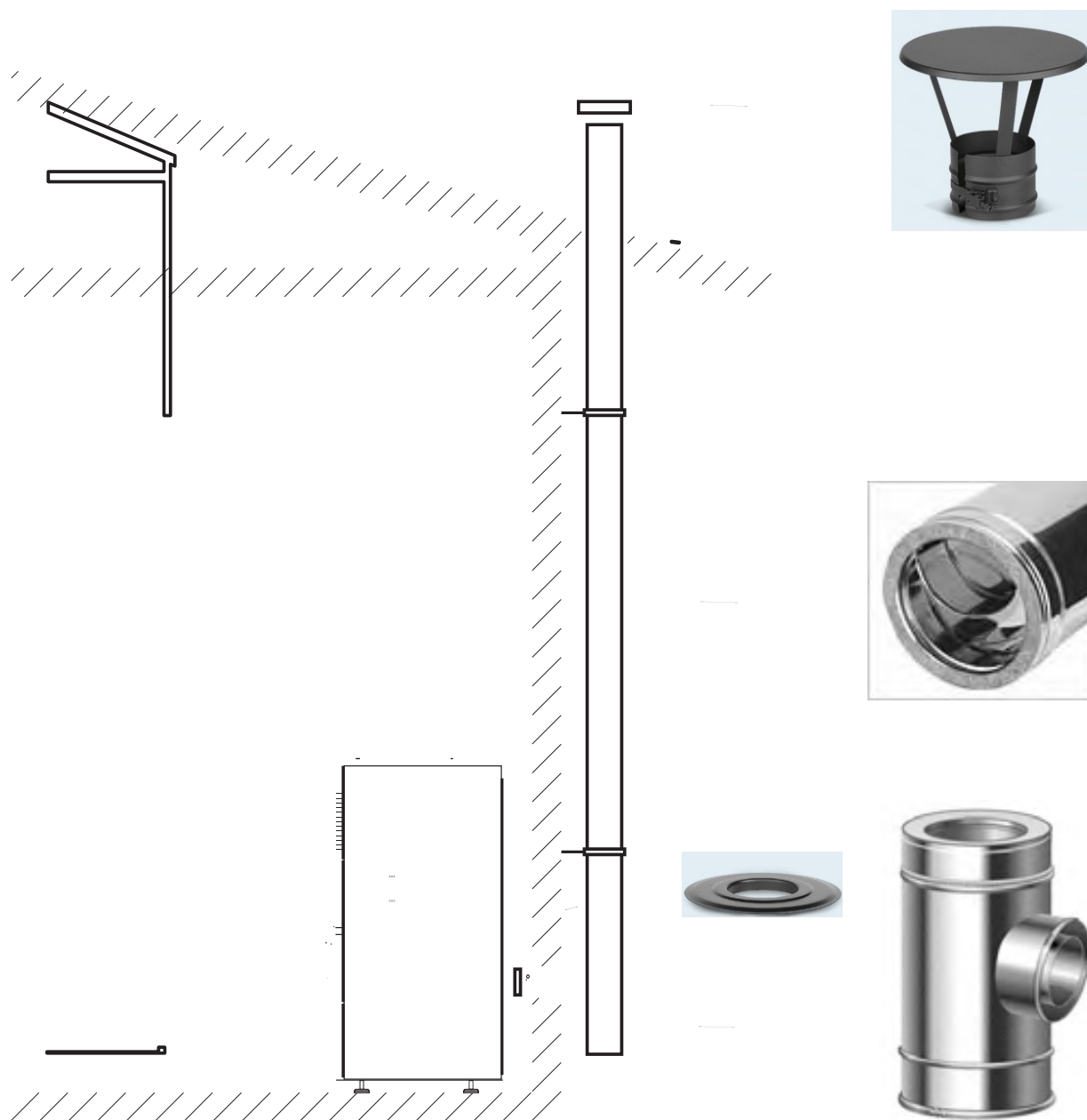

### Podłączenie do kominu wewnętrznego

Rysunek 7 przedstawia prawidłowy sposób podłączenia pieca do wewnętrznego kominu. Do podłączenia w pomieszczeniu stosuje się przewody spalinowe o średnicy 80 mm. Kanały nie muszą być izolowane, ale ważne jest, aby zapewnić odpowiednie uszczelnienie na połączeniach kanałów.

System kondensacji jest również obowiązkowy, aby uniknąć problemów w działaniu. Szczyt kominu należy zaopatrzyć w nasadkę chroniącą przed deszczem i wiatrem, a jeśli komin narażony jest na działanie warunków zewnętrznych, należy go zaizolować.

Zdjęcie  
7

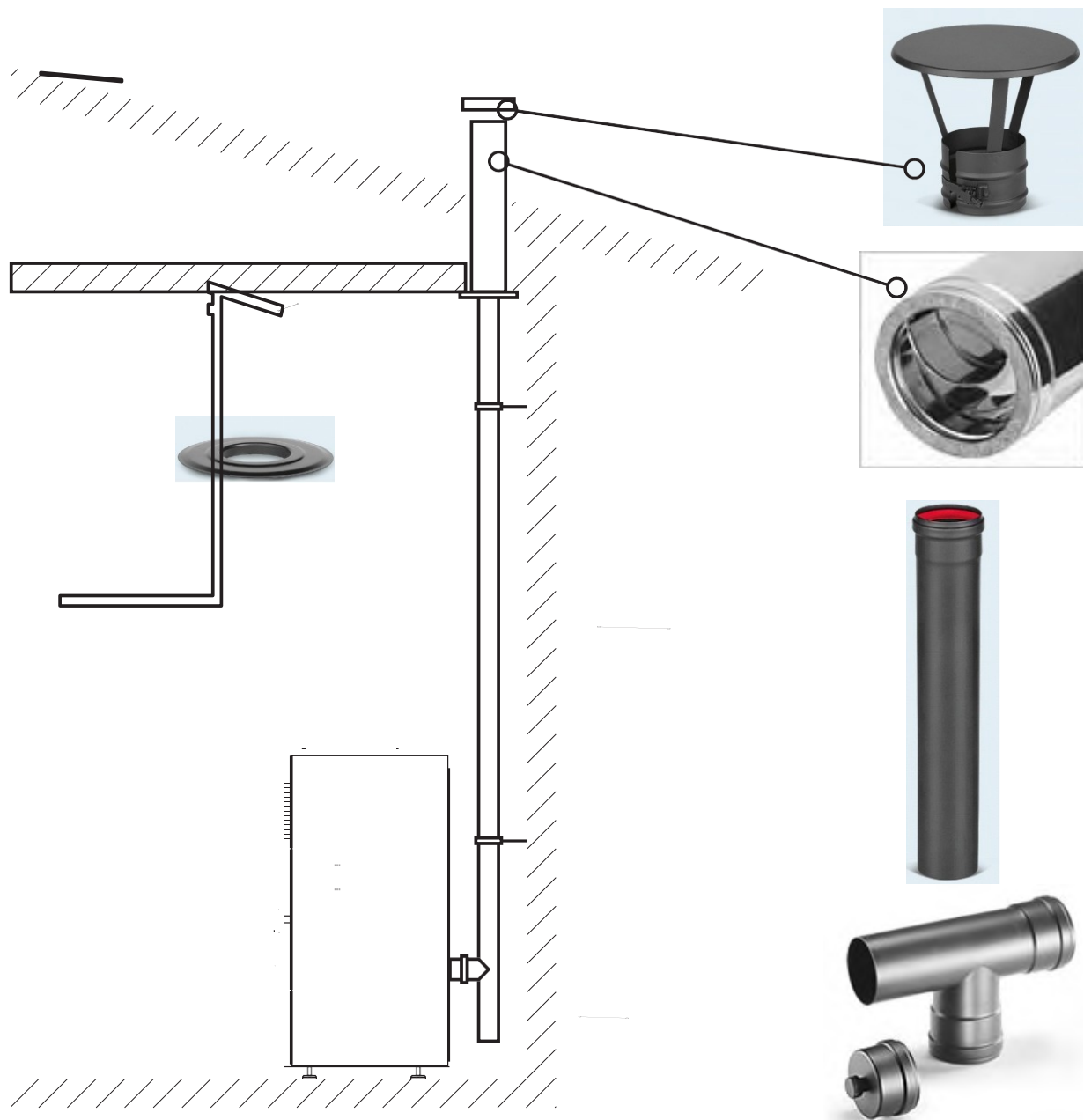

## Podłączenie do połączenia kominowego wewnętrznego i zewnętrznego

Zdjęcie 8 przedstawia instalację pieca z kombinacją wewnętrznych kanałów spalin i zewnętrznego kominu. Komin zewnętrzny należy zaizolować, na szczycie zamontować daszek chroniący przed deszczem i wiatrem oraz posiadać układ regulacji kondensacji. Wewnętrzne przewody spalinowe nie muszą być izolowane, muszą mieć wystarczające uszczelnienie na łączeniach. Bardzo ważne jest umieszczenie na ścianie rozety (korca kominowego) i szczelne jej uszczelnienie tak, aby nie wydobywał się z niego dym, w przypadku kontaktu dymu ze ścianą reakcja może skutkować zaplaniem. Wymagany jest również system kondensacji na przewodach kominowych.

**Obraz 8**

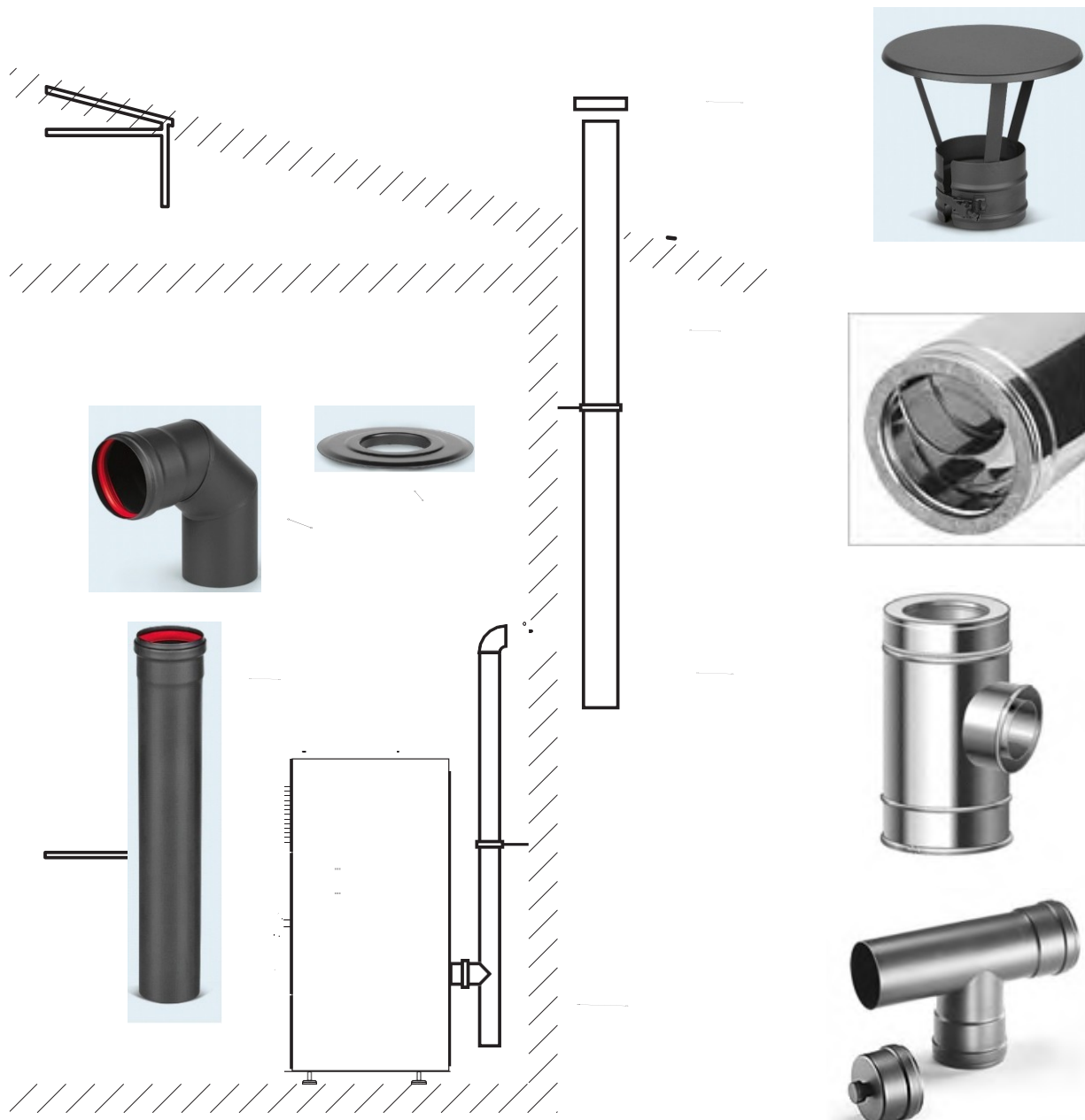

### Uwaga

Jeśli przewody kominowe są instalowane bez trójnika i zbiornika kondensatu, jak na zdjęciu 9, należy zapobiec kondensacji i gromadzeniu się pyłu w niektórych strefach krzywych spalin.

Ten rodzaj montażu pieca jest dozwolony przy obowiązkowej regularnej konserwacji i czyszczeniu kanałów spalinowych.

W przeciwnym razie opisane problemy mogą wystąpić z powodu zatk:



Zdjęcie 9

Zdjęcie 10 przedstawia sposób montażu pieca do murowanego komina (1). Komin murowany musi

### Kondensacja i gromadzenie się brudu

być wyposażone w armaturę inspekcyjną do czyszczenia (2) oraz ochrony przed deszczem i wiatrem (3).

Powyżej przedstawiamy niektóre z często występujących przykładów, ważne jest, aby piec został zainstalowany przez osobę posiadającą doświadczenie w montażu pieców i kominów.

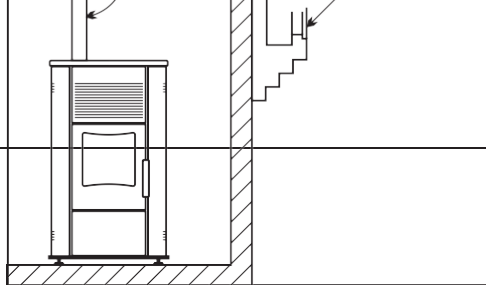

## 6. URUCHOMIENIE PIECA - OBOWIĄZKI OSOBY UPOWAŻNIONEJ

Po prawidłowym zainstalowaniu pieca zgodnie z wymaganiami i przepisami, piec zostanie uruchomiony. Prosimy o przestrzeganie następujących wskazówek:

- Podczas pierwszego uruchomienia pomalowane części pieca spalą się, co spowoduje pewną ilość dymu i nieprzyjemny zapach. Dlatego należy zapewnić dobrą cyrkulację powietrza, aby jak najszybciej przewietrzyć pomieszczenie i usunąć nieprzyjemne zapachy.
- Podczas pierwszego uruchomienia zalecamy mieć profesjonalnego prezentu przez co najmniej 30 minut i mieć pewność, że wszystkie wymagania dotyczące bezpiecznej obsługi pieca zostały spełnione.
- Sprawdź, czy piec jest prawidłowo podłączony

• Należy sprawdzić, czy przewód kominowy jest odpowiednio zabezpieczony przed wiatrem, a komin, aby znajdował się w bezpiecznej odległości od materiałów łatwopalnych, miał wysokiej jakości pellet i dostateczny dopływ świeżego powietrza.

• Należy koniecznie sprawdzić, czy sonda mierząca temperaturę w pomieszczeniu nie styka się ze źródłem ciepła ani w jego pobliżu, ponieważ w takim przypadku piec nie będzie miał prawidłowych informacji o temperaturze w pomieszczeniu. Zalecamy umieszczenie go 10 cm od podłogi i dala od przewodu kominowego ogrzewanego podczas pracy pieca.

- Gdy wszystkie warunki zostaną spełnione, ustaw przełącznik (pokazany na obrazku 4 pod numerem 16) w położeniu 1. Następnie postępuj zgodnie z instrukcjami zawartymi w części „Obsługa i obsługa pieca”.

## 7. CZYSZCZENIE I KONSERWACJA PIECA

Czyszczenie pieca jest kluczowym czynnikiem dla prawidłowego funkcjonowania. Ignorowanie tej procedury wiąże się z ryzykiem wystąpienia szeregu problemów. Piec należy czyścić tylko wtedy, gdy jest odłączony od prądu oraz gdy piec i popiół są całkowicie zimne.

Konserwację pieca można wykonywać codziennie, co tydzień, co miesiąc i co rok. Wszystkie poziomy zostaną szczegółowo wyjaśnione poniżej, a użytkownicy muszą ściśle przestrzegać tych porad i zaleceń, aby nie unieważnić gwarancji na produkt i zapobiec możliwym uszkodzeniom produktu i środowiska.

### 7.1. Codzienne czyszczenie pieca:

Odnosi się to do codziennej konserwacji pieca, która jest minimalna. Codzienna konserwacja obejmuje usuwanie popiołu z paleniska w palenisku, czyszczenie paleniska, czyszczenie obszaru wokół paleniska, czyszczenie szyby, czyszczenie zasobnika na pelety. Popiół usuwa się za pomocą odkurzacza (odkurzacza), gdy piec jest całkowicie zimny.

Wyczyść otwierając drzwiczki paleniska (zdjęcie 2, poz. 6), a następnie wyjmij kubek (zdjęcie 2, poz. 11) i opróżnij całą zawartość.

Wszystkie otwory paleniska należy oczyścić, aby zapewnić dobrą cyrkulację powietrza niezbędną do prawidłowego spalania. Następnie cały kurz z paleniska i przestrzeni wokół paleniska należy odkurzyć.

Jeśli pelet jest niskiej jakości, utworzy się warstwa żużla, ponieważ pelet się nie spalił, a taki pelet może wytwarzać żywicę na dnie paleniska. Jeśli kocioł nie

zostanie odpowiednio wyczyszczony, kocioł się przeladuje i piec może się samozapać. Bardzo ważne jest również prawidłowe umieszczenie paleniska na miejscu,

**Szkló do pieca** należy czyścić suchą szmatką. W razie potrzeby można użyć wody i łagodnych detergentów, ale

tylko wtedy, gdy szkło jest zimne. Jeśli szkło jest gorące, może pęknąć w kontakcie z wodą.

**Środki ściernie mogą uszkodzić szkło. Szyba musi być całkowicie sucha przed ponownym uruchomieniem pieca**

**Czyszczenie magazynu pelletu** odbywa się poprzez odkurzanie reszkowego pyłu wydobywającego się z worka wraz z pelletem. Jeżeli pył włożony wraz z pelletem gromadzi się na dnie zasobnika i dociera do dozownika w wystarczającej ilości, może to spowodować zapchanie dozownika.

### 7.2. Coroczna konserwacja pieca:

Producent zaleca coroczną konserwację pieca w autoryzowanym serwisie po sezonie grzewczym. Dotyczy to czyszczenia wentylatorów i kanałów spalinowych. Konserwacja roczna podlega opłacie zgodnie z aktualnym cennikiem!

### 7.3. Warkocz wełniany

Zalecamy ich wymianę po sezonie grzewczym, ponieważ zachowują szczelność pieca. Znajdują się na drzwiczkach paleniska, pokrywie wyczystkowej, palenisku i popielnicze.

## INSTRUKCJA INSTALACJI I UŻYTKOWANIA

Po dłuższym użytkowaniu opłot szklany może odpaść. Jeśli dzieje się to w sezonie grzewczym, a opłot nie był zużyty, można go przymocować silikonem odpornym na wysokie temperatury. Pozostałe plecionki (płaskie) są samoprzylepne i nie wymagają silikonu, ale należy je zastąpić opłotem o takich samych właściwościach.

**Plecionki szklane są materiałami eksploatacyjnymi i nie podlegają regularnej obsłudze.**

Niewłaściwy i niewłaściwy zwrot naczyń, pokrywek czyszczących i popielniczki może spowodować przeładowanie i słabe spalanie pelletu. W przypadku przepełnienia paleniska natychmiast wyłącz piec i po ostygnięciu wyczyść zgodnie z instrukcją lub wezwij serwis.

## 8. PELET

### Opis:

Pellet to produkt otrzymywany z wyciskania trocin z suchego, wysokokalorycznego drewna. Trociny poddawane są działaniu wysokiego ciśnienia, gdzie nagrzewają się i tworzą naturalne spoiwo. Podczas prasowania nie są dozwolone żadne dodatkowe segregatory. Jako produkt z czystej biomasy pellet jest neutralny pod względem CO<sub>2</sub>, tzn. Nie przyczynia się do efektu cieplarnianego. Drewno jako podstawowy składnik pelletu jest odnawialnym źródłem energii i paliwem przyszłości.

**W piecu zastosowano pellet o średnicy 6 mm i długości 10-25 mm, w przeciwnym razie mogą wystąpić problemy z działaniem pieca.**

Jakość pelletu określa norma DIN 51731. Charakterystyka pelletu:

Długość peletu.....	10-25mm
Średnica pelletu .....	≤6 mm
Gęstość obciążenia.....	650kg / m <sup>3</sup>
wartość energetyczna .....	5kWh / kg
Wilgoć .....	6-8%
Popiół.....	<1,5%
Dokładna waga .....	> 1 kg / dm <sup>3</sup>

### Stosowanie pelletu w piecach MBS:

Zalecamy zakup pelletu od autoryzowanych dystrybutorów pelletu i producentów, którzy mogą zagwarantować jego jakość. Pellet należy przechowywać w warunkach zalecanych przez producenta

W przypadku zamoczenia pelletu mogą wystąpić pewne problemy w działaniu pieca. Kupując pellet wykonany z niskiej jakości drewna zawierającego żywicę piec nie będzie działał prawidłowo. Niektóre problemy operacyjne to:

- Duża ilość kurzu
- Piec szybko się brudzi i wymaga częstego czyszczenia
- Tygiel nie jest całkowicie czyszczony podczas pracy pieca
- Kocioł jest przeciążony
- Szkło szybko się brudzi i czernieje
- Niewystarczające spalanie w palenisku
- Zatkanie dozownika
- Podciśnienie w magazynie z powodu przywierania peletu do ścian zasobnika

W przypadku wystąpienia któregoś z powyższych, „Milan Blagojević” AD Smederevo nie ponosi odpowiedzialności.

## 9. OBSŁUGA

Panel sterowania (Rys. 11) umożliwi komunikację z programem za pomocą klawiszy. Wyświetlacz i wskaźniki (na wyświetlaczu LCD) informują operatora o pracy pieca.

### LEGENDA

#### Klucze:

- 1 - podwyższenie temperatury i funkcja programu zmiany dnia, temperatury czasowej

- 2 - obniżenie temperatury i funkcja programu zmiany dnia, temperatury czasowej  
3 - zmiana programu SET  
4 - ON / OFF, wyjście z programu  
5 - zmniejszenie intensywności ogrzewania  
6 - wzrost intensywności ogrzewania

#### Wyświetlacz centralnej części panelu sterowania:

- 7  - zegar - programowanie aktywne

## INSTRUKCJA INSTALACJI I UŻYTKOWANIA

- 8 - grzałka - grzałka włączona -
- 9 - widok schematu pelletu - zasilanie paliwem aktywne -
- 10 - turbina - wentylator wyciągowy aktywny -
- 11 - wentylator - wentylator świeżego powietrza aktywny -
- 12 - pompa - nie jest instalowana dla tego typu pieca

- (montowana w piecach kotłowych) -
- 13 - wskaźnik alarmu
- 14 - zegar
- 15 - wskaźnik temperatury pokojowej
- 16 - wskaźnik trybu pracy (P1, P2, ... P5)
- 17 - informacja o pracy pieca

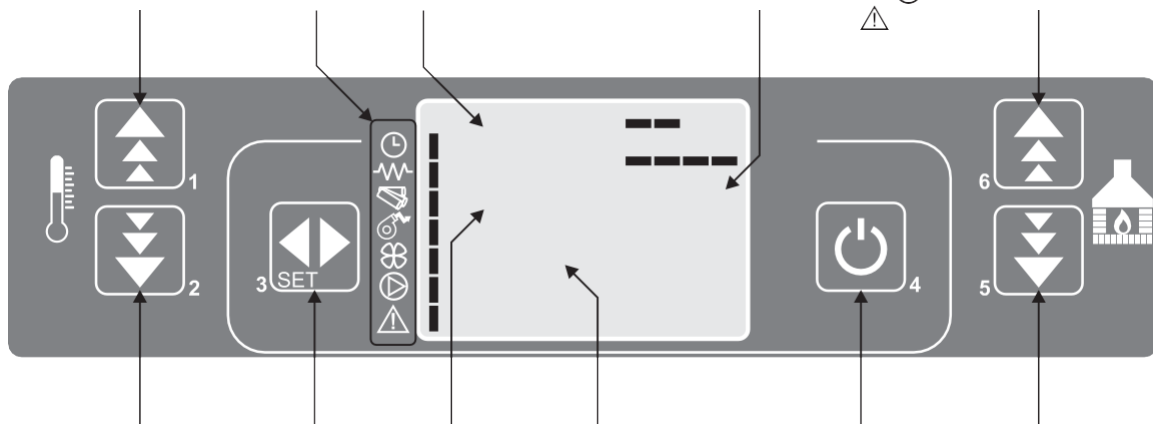

Zdjęcie 1

### 9.1. Uruchomienie pieca

Po podłączeniu pieca do zasilania należy u...  
Na wyświetlaczu pojawią się następujące k...  
P1 do P5) i OFF - piec nie działa (Rys.12).

Zdjęcie 12

Przytrzymaj klawisz 4 (ON) ...  
wyświetlaczu zmieni się z ...  
13) i nagrzewnica zostanie ...  
LIGHTER WAIT (zdjęcie 14)

Zdjęcie 1

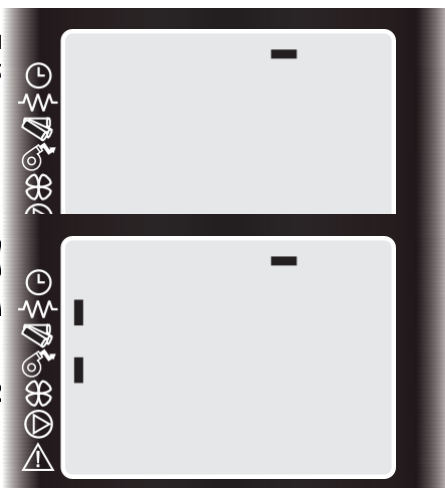

pieca w pozycji 1 ...  
ta, wartość intensywności grzania (od

dy komunikat na ...  
cznie działać (zdjęcie ...  
pojawi się komunikat

Zdjęcie 14

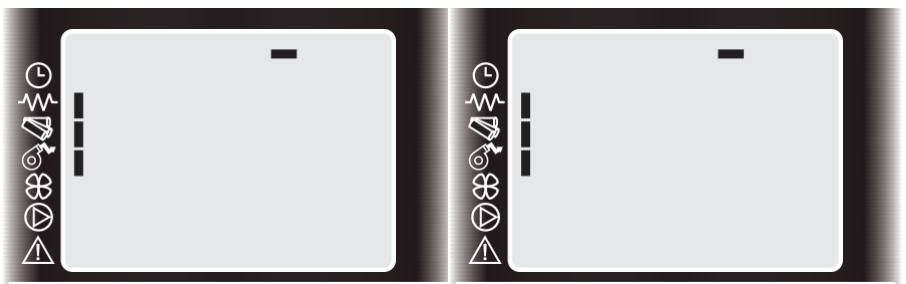

Następnie na przemian pojawiają się komu...  
(Rysunki 15 i 16) wskazujące, że do pieca ...  
ognia w palenisku

Zdjęcie 1

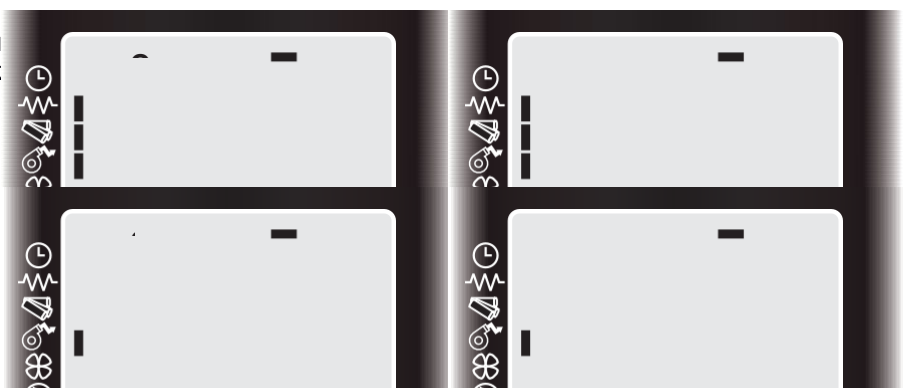

Zdjęcie 1

ENGLISHSERBIAN

Po zapaleniu się płomienia w palniku i osiągnięciu temperatury spalin, zapalniczka wyłącza się, a na wyświetlaczu pojawia się komunikat

Zdjęcie 17

Gdy płomień jest stabilny, na wyświetlaczu pojawia się komunikat

Zdjęcie 18

Gdy piec jest w stabilnym procesie, zmniejszaj ilość pelletu co 10 minut komunikat CLEANING FIRE-POT (zdjęcie 19)

**9.2. Regulacja intensywności ogrzewania**

Klucze 5 lub 6 służą do wyboru żądanej intensywności ogrzewania (SET POWER) oraz wartościami od 01 do 09

Zdjęcie 20

**9.3. Regulacja temperatury pokojowej**

Naciśnij przycisk 1 lub 2, aby ustawić żądaną temperaturę w pomieszczeniu, a na wyświetlaczu pojawi się komunikat

Obraz 2

ENGLISHSERBIAN

**9.4. Osiągnięcie żądanej temperatury pokojowej**

Po osiągnięciu zadanej temperatury pokojowej na wyświetlaczu pojawia się komunikat MODUL

ENGLISHSERBIAN

Wizerunek 2

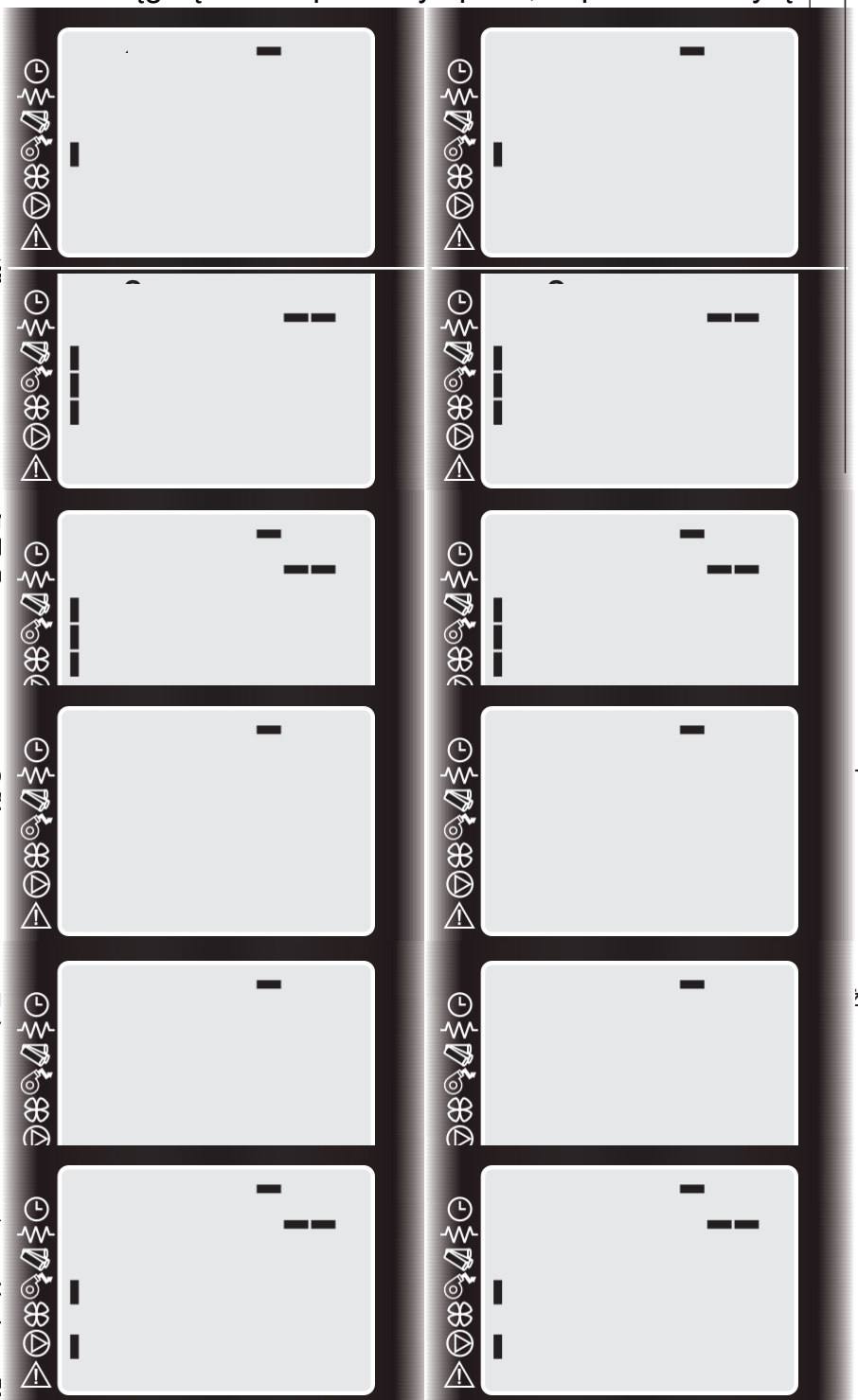

## 9.5. Wyłączanie kuchenki

Wyłącz piec wciskając przycisk 4 przez 4 sekundy. Podajnik przestaje pracować, wentylator wyciągowy pracuje przez około 10 minut do momentu, gdy temperatura spalin spadnie poniżej zadanej wartości, zgaśnięcie płomienia i obniżenie temperatury pieca. Wentylator świeżego powietrza dodatkowo wydmuchuje powietrze, aż piec ostygnie. Po tej czynności na wyświetlaczu pojawia się komunikat CLEANING FINAL, który zawiera wskaźniki pracy wentylatora, jak pokazano na ilustracji 22

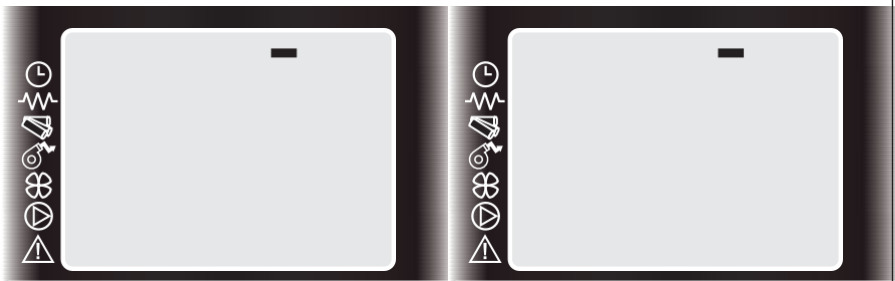

Zdjęcie 22

Po ostygnięciu pieca wentylatory przestają działać, a na wyświetlaczu pojawia się komunikat OFF wskazujący, że piec został wyłączony, jak pokazano na ilustracji 23.

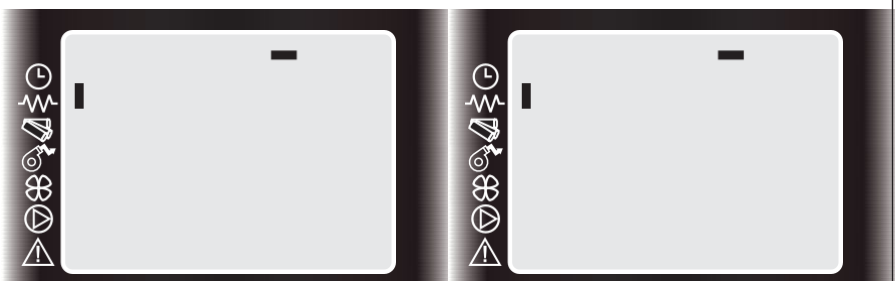

Zdjęcie 23

Ponowne uruchomienie pieca będzie możliwe 5-7 minut po jego wyłączeniu.

## 9.6. Uruchomienie spirali i dozownika bez uruchamiania pieca z powodu braku pelletu

Jeśli piec wyłączy się z powodu braku pelletu w zasobniku i dozowniku, na wyświetlaczu pojawi się odpowiedni komunikat i alarm (więcej szczegółów w rozdziale „Alarmy”).

W takim przypadku spirala dozownika pelletu jest opróżniana, a piec może nie uruchomić się natychmiast po ponownym uruchomieniu z powodu małej ilości pelletu

Aby uniknąć dwukrotnego ponownego uruchomienia pieca, należy skorzystać z opcji LOAD INITIAL, aby uruchomić spiralę dozownika i załadować go pelletem, dopóki na wyświetlaczu nie pojawi się komunikat LOAD INITIAL. Aby załadować pellet do magazynu za pomocą polecenia LOAD INITIAL, należy nacisnąć przycisk 4 przez 4 sekundy.

ENGLISHSERBIAN

Zdjęcie 24

Polecenie LOAD INITIAL znajduje się

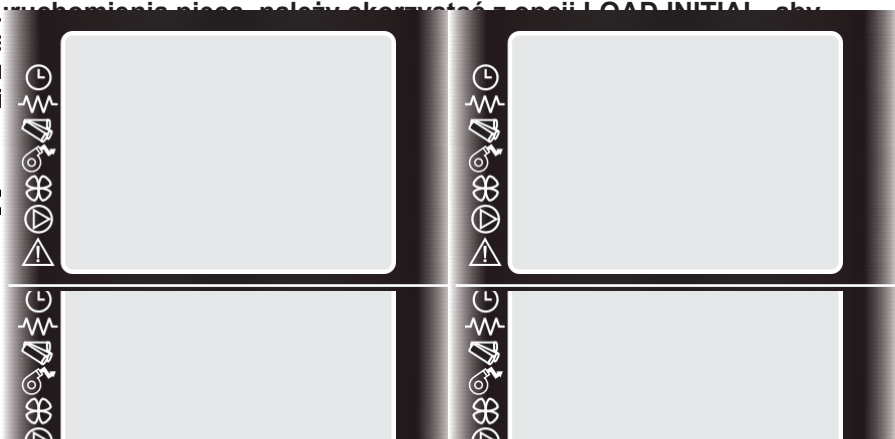

duj

## INSTRUKCJA INSTALACJI I UŻYTKOWANIA

w menu 07, można do niego dotrzeć naciskając klawisz SET, a następnie za pomocą klawisza 5 przejść do menu 07 i ponownie nacisnąć klawisz SET, a w górnej części zostanie wyświetlona opcja OFF (zdjęcie 24).

### Zdjęcie 2

Następnie użyj klawisza 1, aby uruchomić spiralę (wentylator wyciągowy również się uruchomi) na 90° (zdjęcie 60).

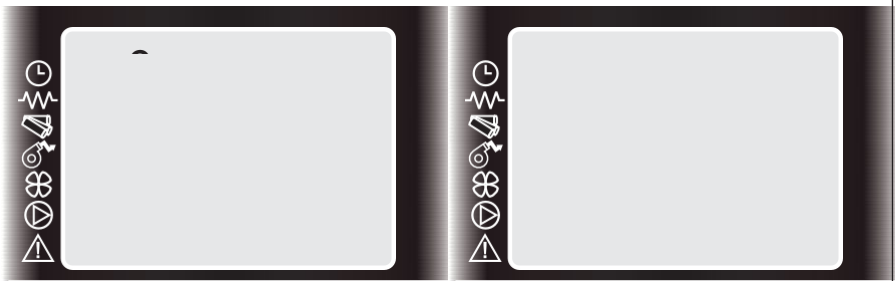

Zdjęcie 25

Zatrzymaj dozownik naciskając klawisz 4.

Gdy pellet zacznie się ładować do paleniska, będzie to oznaczać, że zasobnik jest załadowany i można uruchomić piec zgodnie z opisem w rozdziale 1.

Spirala może zostać uruchomiona z tą opcją, jeśli pellet jest zablokowany do momentu odblokowania!

### 9.7. Zdalne sterowanie

Za pomocą pilota (Zdjęcie 39) można włączać i wyłączać piec (poz. 3), ustawiać temperaturę (symbol termometru - klawisze 1 i 2) oraz moc grzewczą (symbol ognia - klawisze 6 i 5) oraz wprowadzać menu (przycisk 4).

Symbol + służy do zwiększania, a symbol - do zmniejszania temperatury i wydajności.

Pilot korzysta z **CR2015 (3 V)** bateria.

Zasięg pilota wynosi 2,5 m



### 9.8. Wyświetl ustawienia zegara i daty

Piec na pellety można włączać i wyłączać. Aby zaprogramować piec, należy najpierw menu ustawień godziny i daty.

**Naciśnij klawisz SET i użyj klawisza 5, a ENGLISHSERBIAN**

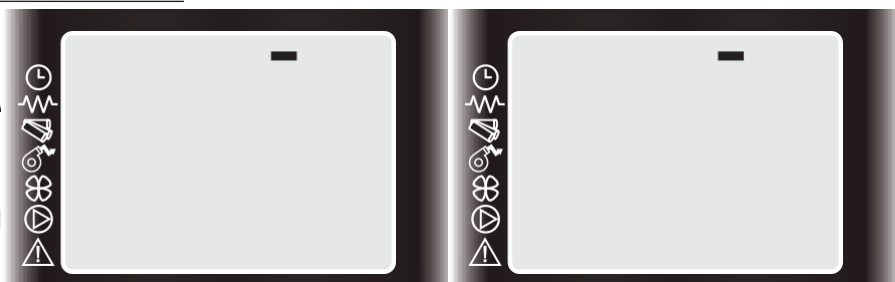

Zdjęcie 2



## INSTRUKCJA INSTALACJI I UŻYTKOWANIA

---

Wciśnij przycisk SET i za pomocą przycisku 1 lub 2 ustaw dzień tygodnia - PONIEDZIAŁEK, WTOREK ... (Rysunek 27)

Wciśnij przycisk SET i użyj przycisku 1 lub 2, aby ustawić godziny na zegarze (zdjęcie 28).

### Obraz 2

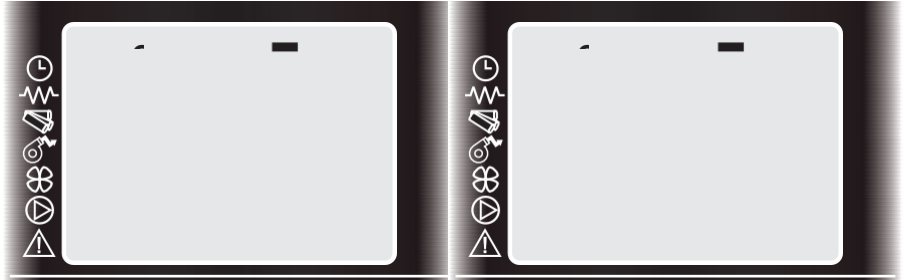

### Zdjęcie 28

Naciśnij SET i użyj przycisku 1 lub 2, aby ustawić minuty (zdjęcie 29)

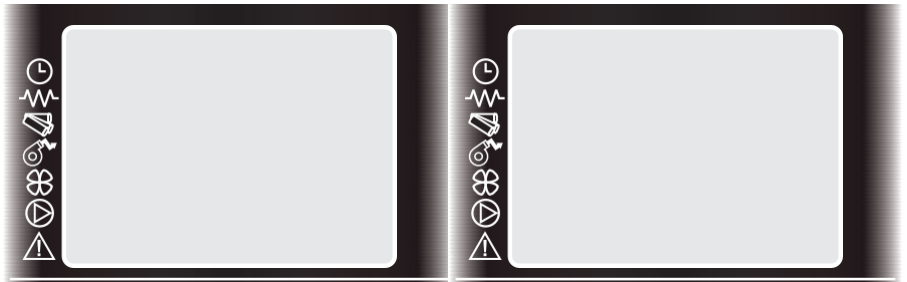

### Zdjęcie 29

Wciśnij SET i za pomocą przycisków 1 lub 2 ustaw dzień miesiąca (Ryc. 30).

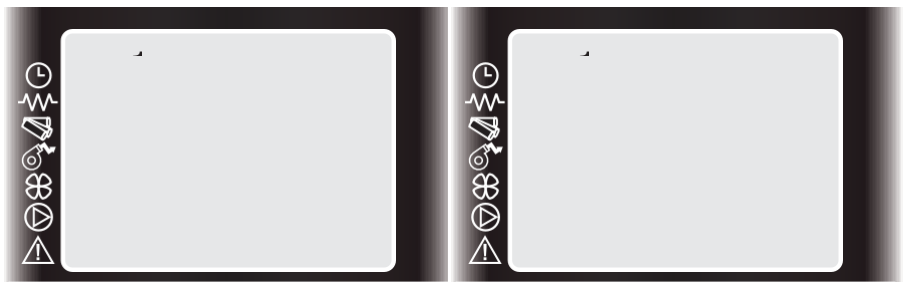

### Zdjęcie 3

Wciśnij SET i za pomocą przycisków 1 lub 2 ustaw miesiąc (zdjęcie 31).

---

### Zdjęcie 31

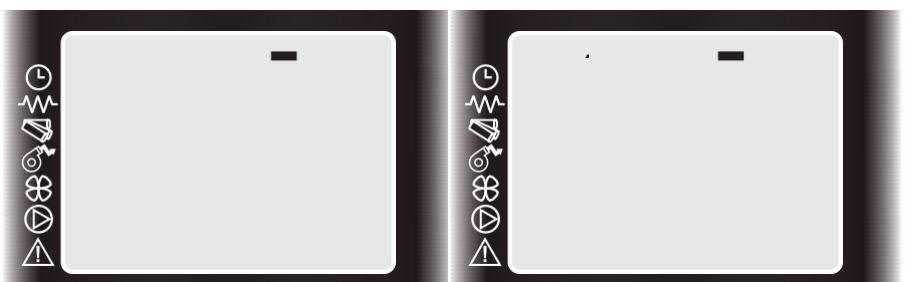

Wciśnij SET i za pomocą przycisku 1 lub 2 ustaw rok (zdjęcie 32)

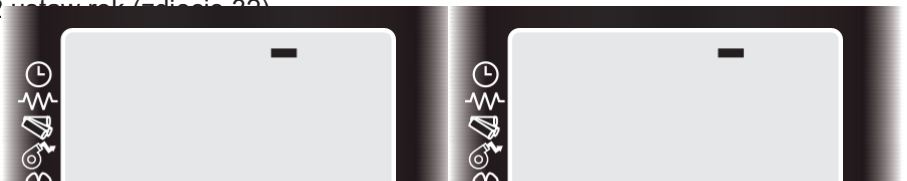

**Zdjęcie 32**

Po wykonaniu tego ustawienia wróć do menu startowego, naciskając klawisz 4.

**9.9. Ustawienie języka**

Sterownik kotła można zaprogramować w 7

Użytkownik może zmienić język w swoim m  
Instrukcje przedstawiają obsługę produktu  
Aby zmienić język, naciśnij klawisz SET i u.

**ENGLISHSERBIAN**

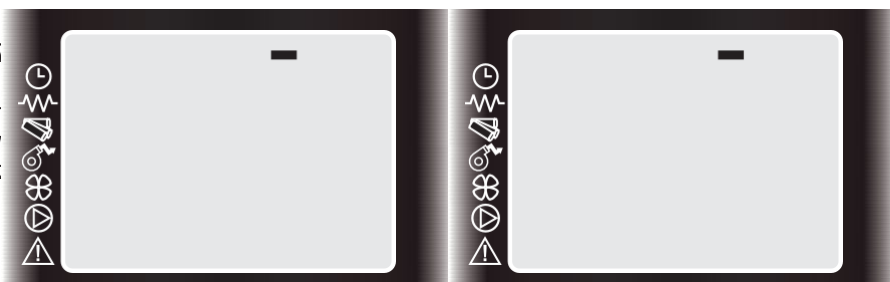

**Zdjęcie 3**

Wciśnij klawisz SET i użyj klawisza  
1 lub 2, aby wybrać język:  
angielski, włoski, serbski,  
hiszpański, francuski i niemiecki...  
(zdjęcie 34)

Naciśnij dwukrotnie klawisz 4 i wróć  
do ekranu startowego!

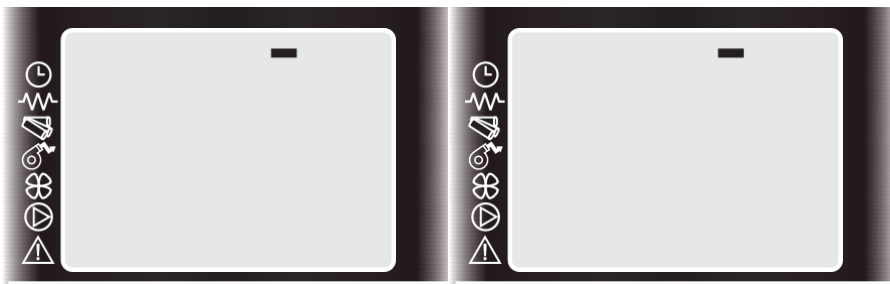

**Zdjęcie 3**

**9.10. Programowanie pracy pieca**

Istnieją 3 rodzaje programowania kotła:

- Codzienne programowanie
- Program tygodniowy
- Programowanie weekendowe

Poniżej opisano poszczególne programy.

**Codzienne programowanie**

W razie potrzeby piec można dwukrotnie włączać i wyłączać, co jest regulowane programami, zwracając uwagę, że między wyłączeniem a ponownym uruchomieniem pieca do ostygnięcia potrzeba wystarczająco dużo czasu.

Najpierw musisz ustawić godzinę i datę (zg  
pieca zależą od tej czynności, więc ustaw v

Naciśnij klawisz SET i użyj klawisza 5, aby

**Zdjęcie 35**

Naciśnij klawisz SET, ekran wysw

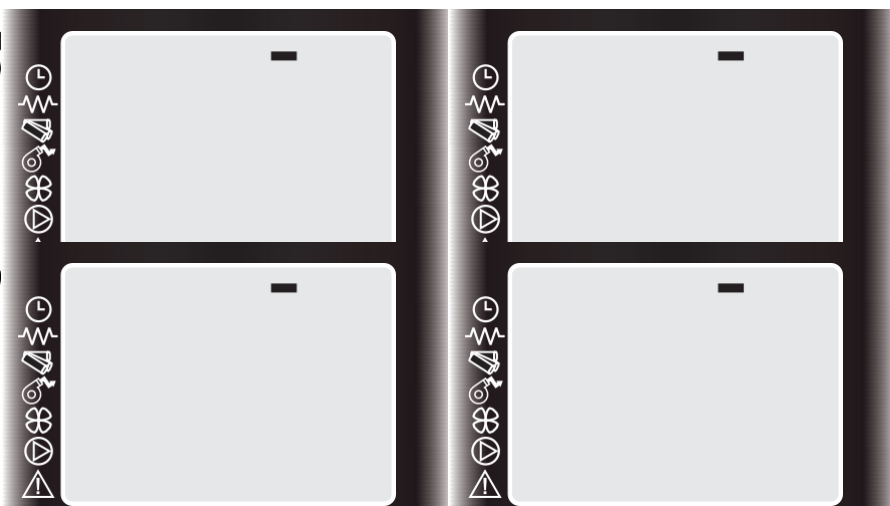

Zdjęcie 36

Naciśnij klawisz SET, ekran wyświetli

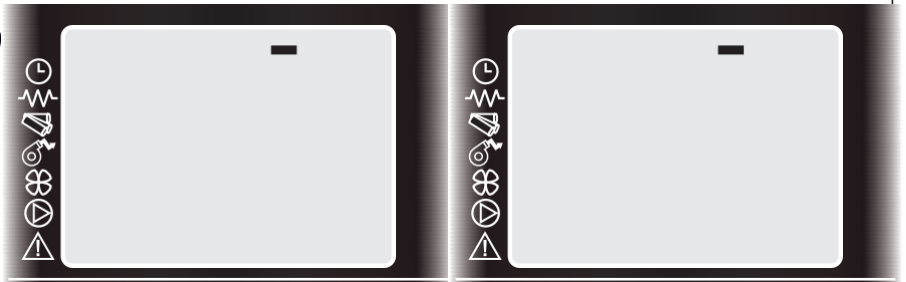

Zdjęcie 3

Naciśnij przycisk 1, aby włączyć chronienie

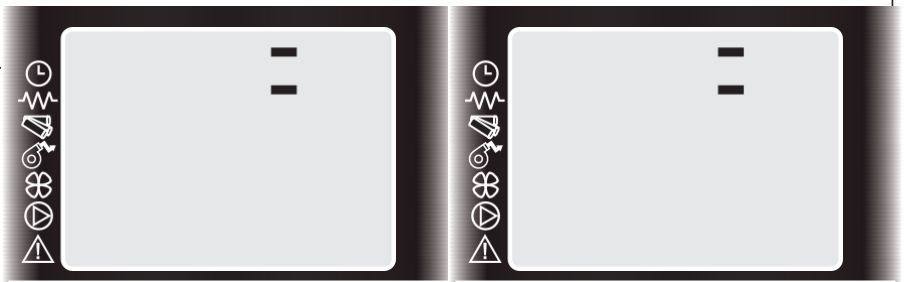

Zdjęcie 3

ENGLISHSERBIAN

Naciśnij klawisz 4, a następnie klawisz 5, a wyświetlacz pokaże jak na obrazku 39

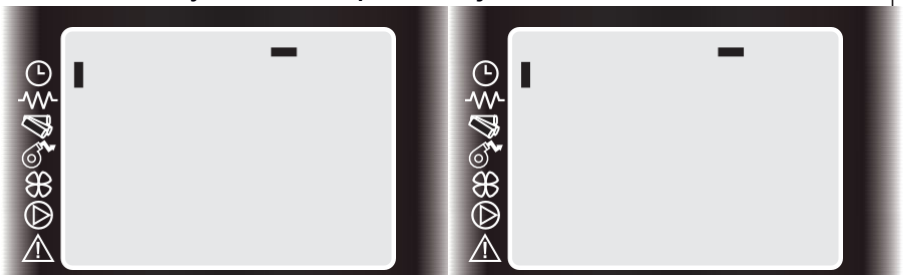

Naciśnij klawisz SET, a następnie klawisz 5, a wyświetlacz pokaże jak na obrazku 40

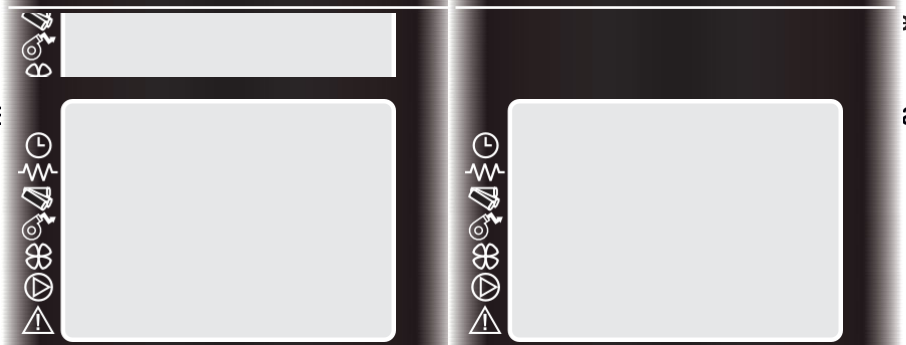

Naciśnij dwukrotnie klawisz SET, a następnie klawisz 5, a wyświetlacz pokaże jak na obrazku 41

ENGLISHSERBIAN

wyświetlacz będzie wyglądał jak na obrazku 41.

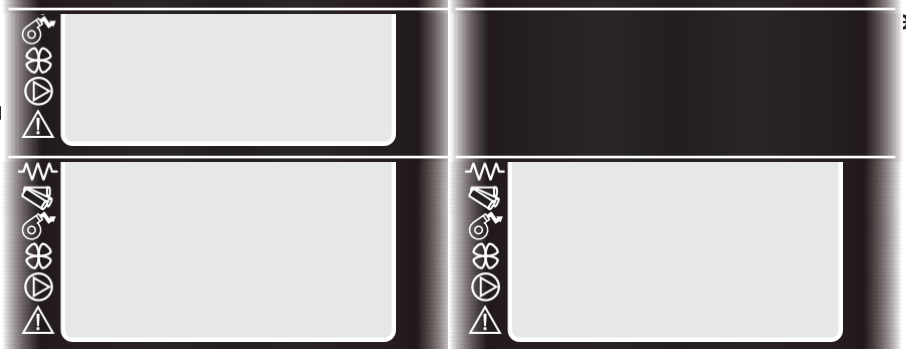

**Zdjęcie 41**

Za pomocą przycisku 1 lub 2 ustawić czas pierwszego rozpalenia pieca w ciągu dnia.

Naciśnij przycisk SET, aby wyświetlacz zaczął wyświetlać jak na obrazku 42, a klawisze 1 lub 2 ustawią czas pierwszego wyłączenia pieca.

TEK  
DZIEŃ

18:50  
N-3-2- 03

ZATRZ 1  
YMAĆ  
DZIEŃ

TEK  
DAN

18:50  
N-3-2- 03

ZATRZ 1  
YMAĆ  
DAN

**Zdjęcie 42**

Naciśnij klawisz SET, aby ustawić inny program.

Za pomocą przycisku 1 ustawić czas włączenia pieca (zdjęcie 43).

09:30  
N-3-2- 04  
POCZA 2  
TEK  
DZIEŃ

09:30  
N-3-2- 04  
POCZA 2  
TEK  
DAN

**Zdjęcie 43**

Wciśnij przycisk SET i ustaw czas wyłączenia pieca (Zdjęcie 44).

Po dokonaniu ostatecznych ustawień klawi jest aktywne.

**ENGLISH**  
**SERBIAN**

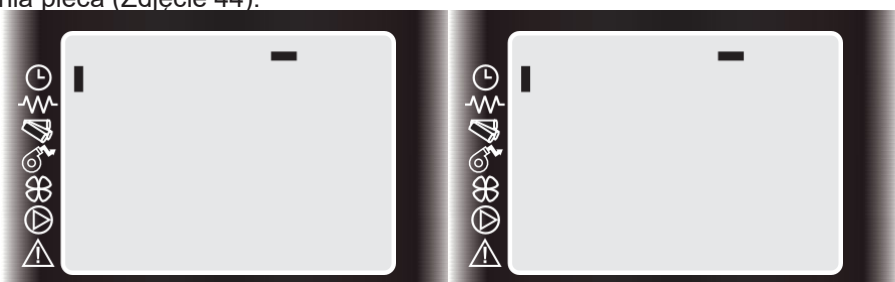
**Zdjęcie 4****Programowanie tygodniowe**

Program tygodniowy obejmuje 4 programy (4 czasy wyłączenia / włączenia). Te 4 programy można łączyć indywidualnie dla każdego dnia tygodnia, tzn. Czy któryś z nich będzie aktywny czy nie (WYŁĄCZONY lub WŁĄCZONY). Upewnij się, że ustawiłeś te programy ostrożnie, aby uniknąć nakładania się czasu włączania / wyłączenia.



anie

## INSTRUKCJA INSTALACJI I UŻYTKOWANIA

Proces programowania: pierwsze 4 kroki programowania są takie same, jak przy ustawianiu programu dziennego (rysunki 35-38)

Naciśnij przycisk 4, a następnie dwukrotnie naciśnij przycisk 5, a wyświetlacz pokaże, jak pokazano na obrazku 45.

**Zdjęcie 45**

Naciśnij klawisz SET, a następnie klawisz 1 i aktywuj programowanie tygodniowe (On), jak pokazano na obrazku 46

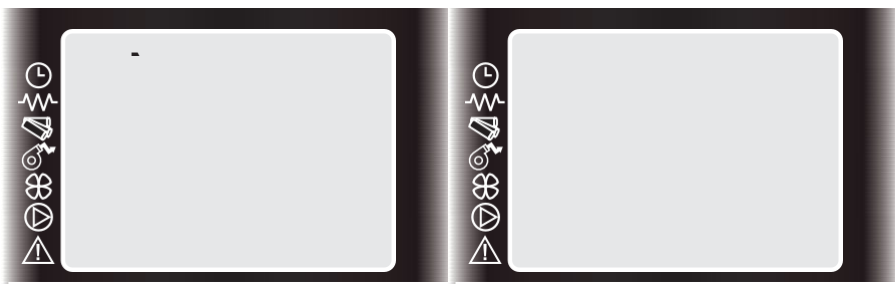

**Zdjęcie 46**

Naciśnij przycisk SET, a następnie za pomocą przycisku 1 ustaw czas zapłonu pieca w pierwszym programie, jak pokazano na obrazku 47

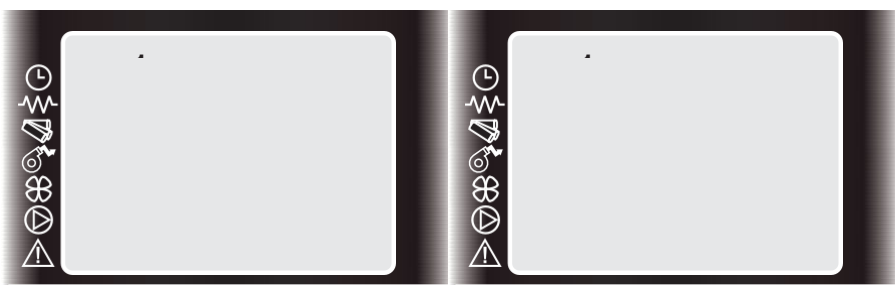

**Zdjęcie 4**

Powtórz ten sam proces i ustaw czas wyłączenia pieca w pierwszym programie (zdjęcie 48)

**Zdjęcie 48**



Naciśnij klawisz SET i użyj klawisza 1, aby aktywować (ON) lub dezaktywować (OFF) program 1 dla odpowiedniego dnia tygodnia od poniedziałku do niedzieli, jak p  
Przełączaj się z dnia na dzień, naciskając p

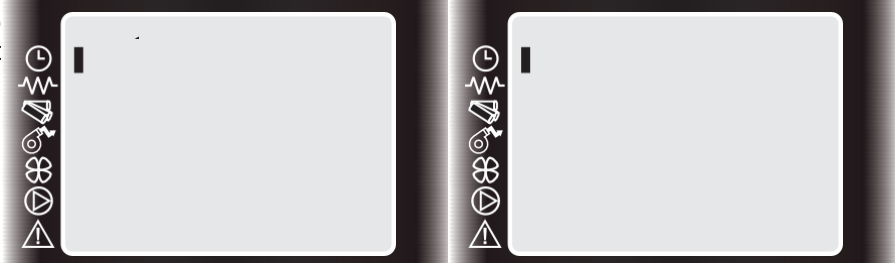

**Zdjęcie 49**

Naciśnij przycisk SET, aby przejść do ustawienia tygodnia (tak samo jak dla programu 1). Znowu na wyświetlaczu pojawi się wskaźnik aktywacji

**ENGLISHSERBIAN**

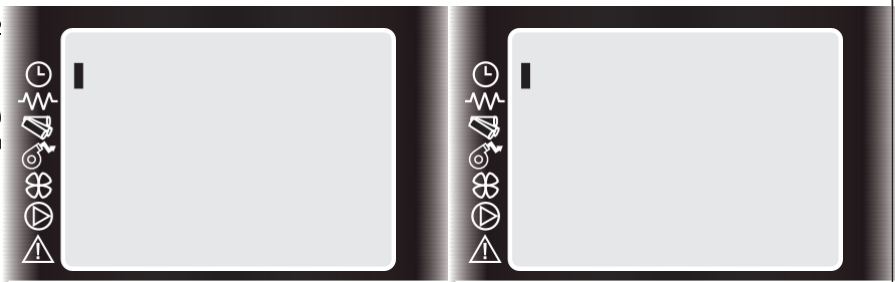

**Zdjęcie 5**

**Uwaga:**

Dezaktywuj program dzienny, jeśli chcesz korzystać z programowania tygodniowego!

**Programowanie weekendowe**

Programowanie weekendowe pozwala na zaprogramowanie, włączenie i wyłączenie pieca (dwa razy w ciągu dnia) w weekend (sobota i niedziela). Aktywuj programowanie tygodniowe tylko wtedy, gdy programowanie dzienne i tygodniowe są wyłączone. Pierwsze 4 kroki programowania są takie same, jak przy ustawianiu programu dziennego (zdjęcia 35-38). Naciśnij klawisz 4, a następnie klawisz 5 trzy razy, a wyświetlacz pokaże jak pokazano na rysunku 51

**Zdjęcie 5**

Naciśnij klawisz SET, aby aktywować program

**ENGLISHSERBIAN**

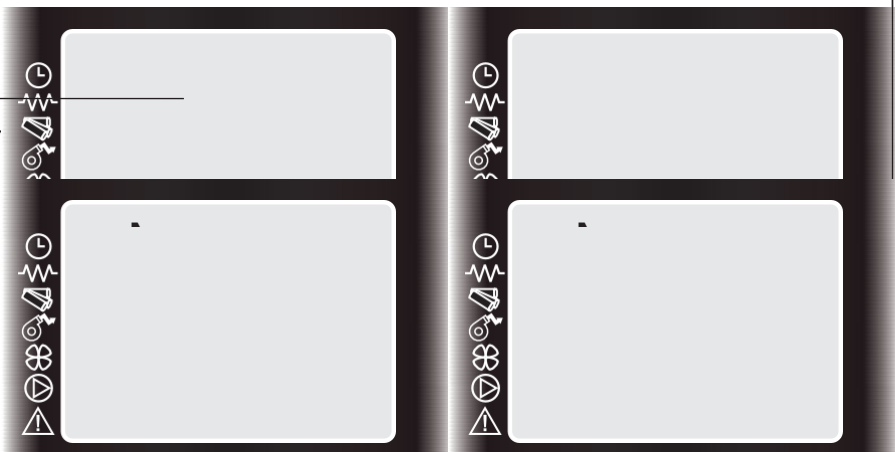

**Zdjęcie 5**

Naciśnij klawisz SET i klawisz 1, aby ustawić czas pierwszego rozpalenia pieca, jak pokazano na zdjęciu 51.

**Zdjęcie 51**

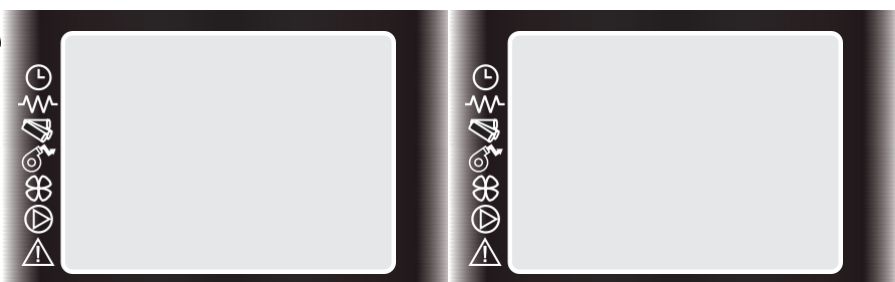

Wciśnij ponownie przycisk SET i użyj przycisku 1, aby ustawić czas wyłączenia pieca, a wyświetlacz pokaże jak na obrazku 52

**Zdjęcie 52**



Ten sam proces jest używany do programowania innego programu weekendowego, Obrazy 53 i 54

Po tych ustawieniach wróć do menu głównego, naciskając przycisk 4.

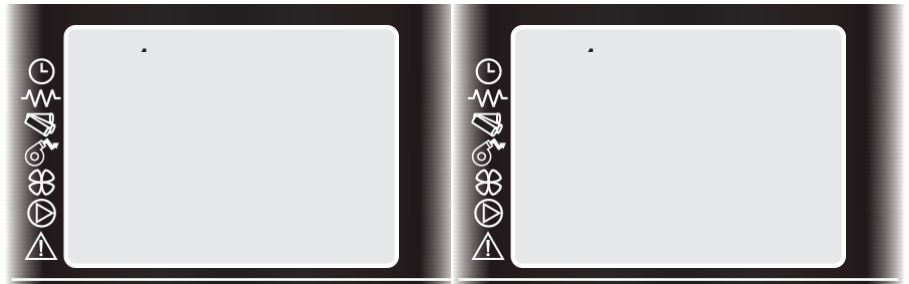

Obraz 5

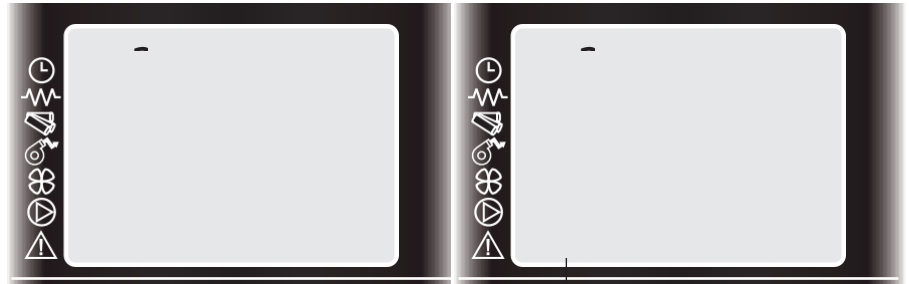

Zdjęcie 5

### 9.11. Programowanie w trybie czuwania

Tryb czuwania to praktycznie rodzaj termostatu. Podczas pracy pieca, jeśli temperatura w pomieszczeniu jest ustawiona na 22 ° C, piec będzie działał w ustawionym trybie, aż do osiągnięcia tej temperatury.

Po osiągnięciu tej temperatury piec automatycznie zredukuje tryb, ale nie wyłączy się i będzie dalej pracował (jest to ustawienie fabryczne). Tak więc nawet po przejściu do najniższego trybu pracy piec będzie dalej grzał i pracował, przekraczając tym samym ustawioną temperaturę, która będzie rosła liniowo.

Tryb gotowości zapobiega temu. Włączenie tej opcji powoduje, że piec pracuje w ustawionym trybie do momentu, gdy osiągnie 2 stopnie wyższą od temperatury zadanej, po czym automatycznie wyłącza piec i rozpoczyna jego chłodzenie.

Gdy piec ostygnie do -2 stopni poniżej ustawionej temperatury, piec automatycznie uruchomi się ponownie.

Gdy piec osiągnie ustawioną temperaturę, przechodzi w fazę chłodzenia, gdy na wyświetlaczu pojawi się polecenie ATTESA RAFFRED.

**Uwaga:** Kiedy piec osiągnie wyższą lub niższą temperaturę niż ustawiona, nie wyłącza się i nie uruchamia się natychmiast, ale ma swój własny przedział czasu, który musi zareagować.

Uwaga: Piec należy czyścić częściej, gdy ta komenda jest włączona.

Zalecamy obserwację pracy pieca przez jeden dzień, gdy polecenie jest włączone, aby zobaczyć ile pyłu i popiołu jest generowane i wyczyścić go na tej podstawie, ponieważ zależy to bezpośrednio od pelletu, ogrzewanego pomieszczenia i zadanej temperatury, więc taka sytuacja opiera się na indywidualnym użytkowniku.

#### Włączanie opcji Stand-by:

Aby aktywować opcję trybu czuwania, należy nacisnąć klawisz SET i za pomocą klawisza 5 przejść do menu 05, jak pokazano na (Rysunek 55).

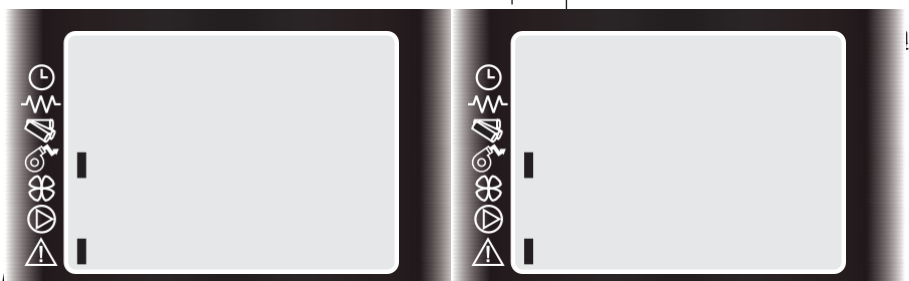

Zdjęcie 5

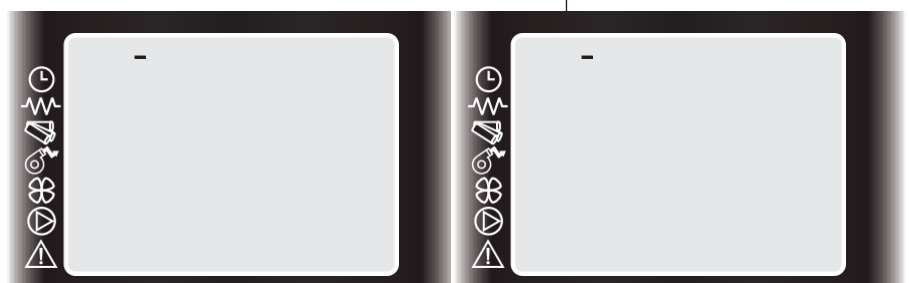

**Zdjęcie 5****Zdjęcie 5****9.12. Rodzaj pelletu**

Opcja TYPE PELLETT (typ pelletu) umożliwia  
W zależności od jakości pelletu można kory  
palenisko palnika ulegnie przeciążeniu pod  
skorygować zmniejszając ilość pelletu pod

**Aby to zmienić, naciśnij klawisz SET i u  
ENGLISHSERBIAN**

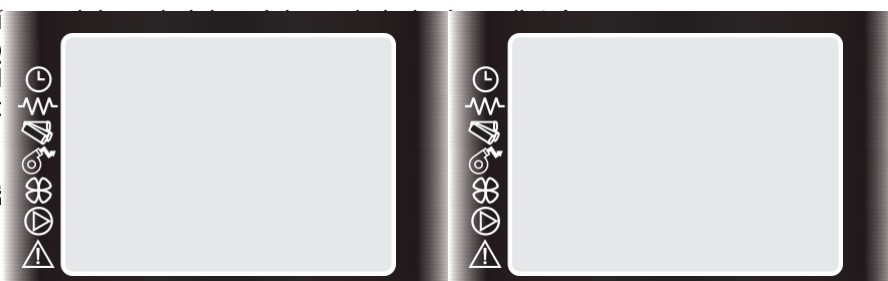
**Zdjęcie 5**

Następnie naciśnij SET i wejdź do  
menu 10, jak pokazano na obrazku  
59.

W górnej części wyświetlana jest  
wartość 00, co oznacza, że korekta  
nie została ustawiona!  
Użyj klucza 1 lub 2, aby ustawić  
korektę, wybierając korektę między 00  
a -09.

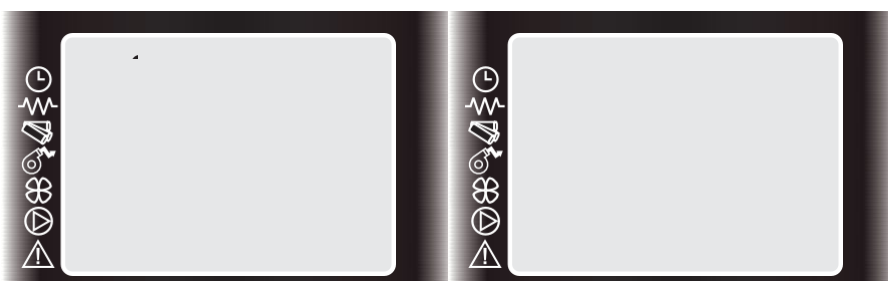
**Zdjęcie 59**

Jeśli ustawisz go na 01, oznacza to, że  
ładunek pelletu został zwiększony o 2%,  
przy ustawieniu na 02 ładunek pelletu  
jest zwiększony o 4%, jeśli liczba to 03  
to obciążenie zwiększa się o 6% i tak  
dalej aż do 09 a maksymalna wartość  
18%

Ta sama procedura dotyczy  
zmniejszania ilości pelletu, ale  
wartości przechodzą od -01 do -09  
(zdjęcie 60)!

**Zdjęcie 60**

Procenty korekcji odnoszą się do  
trybów pracy ustawionych fabrycznie!

**Wyjdź z ustawienia korekty,  
naciskając dwukrotnie klawisz 4 i**





Zdjęcie 63

miANGIELSKISERBIJSKI

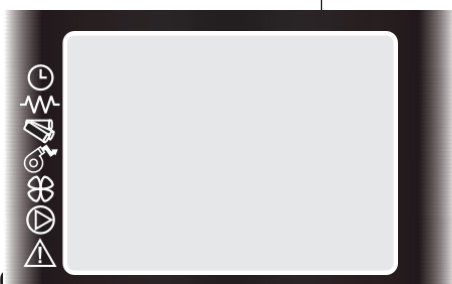

Wizerunek (

Za każdym razem, gdy pojawi się alarm, na wyświetlaczu pojawi się **ATTESA RAFFRED** (Rysunek 65), co oznacza, że alarm będzie kontynuowany, i można go anulować, naciskając klawisz 4 przez kilka sekund

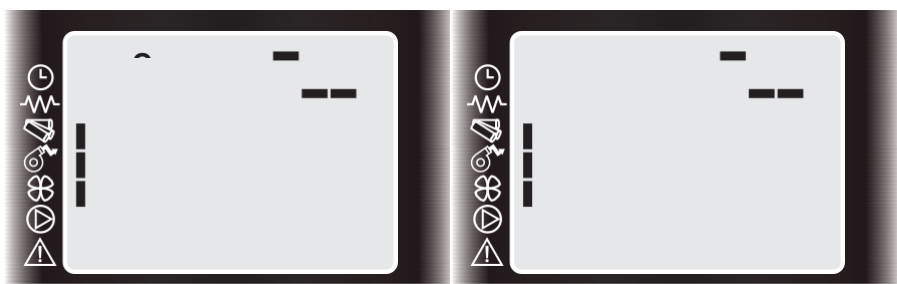

Zdjęcie 65

**TABELA ALARMÓW:**

**Wskazanie na ekranie**

**Opis**

**Kiedy jest aktywowany**

**Co robić**

**AL 2 / WYDECH SONDY - AL 2 / SONDA IZD.GASO**

Jest podłączony do wentylatora wyciągowego i stale kontroluje temperaturę spalin, aby piec działał prawidłowo.

Uaktywnia się, gdy sterownik nie może odczytać temperatury spalin.

- Po około 30 sekundach usłyszysz sygnał dźwiękowy (jeśli jest włączony).

Wyłącz piec wciskając przycisk ON / OFF przez kilka sekund.

- Sygnał dźwiękowy ustaje.
- Po wyczyszczeniu pieca uruchom go ponownie, naciskając przycisk ON / OFF.

**Wskazanie na ekranie**

**Opis**

**Co robić**

**Kiedy jest aktywowany**

**AL 7 / BEZPIECZEŃSTWO TERMICZNE - AL 7 / SIGURNOS TERMOSTA**

## INSTRUKCJA INSTALACJI I UŻYTKOWANIA

Jest podłączony do kotła i stale kontroluje temperaturę wewnątrz palnika kotła, aby zapewnić bezpieczną pracę.

Jeśli temperatura przekroczy ustaloną krytyczną wartość graniczną, wówczas termostat przerywa zasilanie dystrybutora. Odpowiednio dozownik przestaje się obracać, co

powoduje zatrzymanie ładowania pelletu i wyłączenie kotła.

- Na ekranie wyświetlany jest komunikat ALARM termiczny bezpieczeństwa.
- Po około 30 sekundach usłyszysz sygnał dźwiękowy (jeśli jest włączony).

- Wyłączyć kocioł naciskając przycisk ON / OFF przez kilka sekund.
- Sygnał dźwiękowy ustaje.
- Poczekaj, aby upewnić się, że pozostały w palniku pellet został całkowicie spalony.
- Zlokalizuj i usuń przyczynę zadziałania urządzenia zabezpieczającego (oczyszczyć kanał wewnątrz kotła i kanał spalin).
- Poczekaj, aż kocioł ostygnie i ponownie włącz termostat (poz. 11, zdjęcie 18).
- 

Po wyczyszczeniu kotła uruchom go ponownie, naciskając przycisk ON / OFF

**Wskazanie na ekranie**

**Opis**

**Kiedy jest aktywowany**

**Co robić**

### AL 5 / BEZ OŚWIETLENIA - AL 5 / NEMA PLAMENA

Płomień się nie zapalił.

Piec nie wykrył płomienia w podanym przedziale czasu.

Wyłącz piec wciskając przycisk ON / OFF przez kilka sekund.

- Sygnał dźwiękowy ustaje.
- Wyczyść piec.
- Sprawdź jakość pelletu.
- Uruchom ponownie piec naciskając przycisk ON / OFF.

**Wskazanie na ekranie**

**Opis**

**Kiedy jest aktywowany**

Jest podłączony do kominia. Jego celem jest sprawdzenie podciśnienia w kominie, aby zapewnić bezpieczną pracę pieca.

Jeżeli na kominie zmieniają się warunki do nieprzerwanej i bezpiecznej pracy (z powodu nieprawidłowego montażu, przeszkód, złej konserwacji lub ekstremalnych warunków atmosferycznych np. Silny wiatr), wówczas wyłącznik ciśnieniowy interweniuje i przerywa zasilanie dystrybutora.

W związku z tym dozownik przestaje się obracać, co powoduje zatrzymanie ładowania pelletu i wyłączenie pieca. Na ekranie pojawia się wskazanie awarii. Po około 30 sekundach rozlegnie się sygnał dźwiękowy (jeśli jest włączony).

**Co robić**

Wyłącz piec wciskając przycisk ON / OFF przez kilka sekund.

- Sygnał dźwiękowy ustaje.
- Odczekaj chwilę i sprawdź, czy pozostały pellet już się palił w palniku.
- Poczekaj, aż piec ostygnie. Następnie zlokalizuj i usuń przyczyny interwencji urządzenia zabezpieczającego (możliwy problem z kominem).
- Na koniec, po wyczyszczeniu pieca, uruchom go ponownie, naciskając przycisk ON / OFF.

### AL 8 / AWARIA DEPRESJA - AL 8 / ZAPUSENA PEC

**Wskazanie na ekranie**

**Opis**

**Kiedy jest aktywowany**

**Co robić**

**AL 6 / NO PELLET - AL 6 / NEMA PELETA**

zatrzymanie palenia i wyłączenie pieca.

Jest podłączony do palnika.

Wyłącz piec wciskając przycisk ON / OFF przez kilka sekund.

Jeśli pellet przestanie ładować się do paleniska pieca. Spowoduje to

- Sygnał dźwiękowy ustaje.
- Wyłączyć kuchenkę.
- Sprawdź, czy zasobnik na pellety jest pusty, jeśli tak, załaduj pellet i uruchom ponownie piec.
- Jeśli nie jest pusty, skontaktuj się z centrum serwisowym w celu konsultacji.

**Wskazanie na ekranie AL 4 / AWARIA WENTYLATORA - AL 4 / TURBINA PROBLEM**

**Opis** Brak komunikacji między kartą mocy a wentylatorem wyciągowym.

**Kiedy jest aktywowany** Karta mocy nie odczytuje danych wentylatora wyciągowego (enkodera) lub wentylator działa nieprawidłowo i temperatura spalin jest zbyt wysoka, podczas gdy wentylator zatrzymał się ze względów bezpieczeństwa.

**Co robić** Wyłącz piec wciskając przycisk ON / OFF przez kilka sekund.

- Sygnał dźwiękowy ustaje

- Wyłącz piec wciskając przycisk ON / OFF przez kilka sekund.
- Jeśli wentylator nie reaguje, przestał działać, aby się ochłodzić i uruchomić się ponownie za kilka minut.
- Musisz wykonywać comiesięczną konserwację pieca.
- Po wyczyszczeniu pieca uruchom go ponownie, naciskając przycisk ON / OFF.

- Niektóre z powyższych problemów można rozwiązać, postępując zgodnie z sugerowanymi instrukcjami. Wszystkie te czynności muszą być wykonywane w bezpiecznych warunkach (tzn. Kocioł musi być zimny, odłączony itp.).
- W celu rozwiązania problemów, które wymagają interwencji wewnątrz pieca lub w komorze spalania, należy skonsultować się z fachowcem, zgodnie z obowiązującymi przepisami technicznymi. Z tego powodu radzimy skontaktować się z autoryzowanym przez producenta centrum serwisowym.
- Każda nieautoryzowana interwencja techniczna i / lub użycie nieoryginalnych części może prowadzić do niebezpiecznej sytuacji dla użytkownika, ale także spowodować unieważnienie gwarancji i zwolnienie producenta z jakiegokolwiek odpowiedzialności.

**UWAGA:**

**Kontrola jakości każdego pieca wymaga jego włączenia i przetestowania we wszystkich trybach pracy W związku z tym w zasobniku i podajniku peletu można znaleźć resztki peletu.**

**11. OŚWIADCZENIE O GWARANCJI**

MBS oświadcza, że piec będzie działał bez zarzutu, jeśli będzie postępować zgodnie z podanymi instrukcjami. Zobowiązujemy się do dostarczenia części zamiennych i serwisu pieca w przypadku usterek, które wystąpią w okresie gwarancyjnym oraz do usunięcia usterek w okresie przewidzianym przez prawo Republiki Serbii. Jeśli nie dopełnimy obowiązku usunięcia przyczyny usterki w wyznaczonym terminie, masz prawo do wymiany pieca na nowy produkt. Gwarancja obowiązuje od dnia zakupu pieca, o czym świadczy poprawnie wypełniona karta gwarancyjna oraz paragon fiskalny. **W przypadku klientów spoza Republiki Serbii obowiązek ten przejmują autoryzowani**

*dystybutorzy.*

**OKRES GWARANCJI NA TEN PRODUKT WYNOSI 25 MIESIĘCY.**

Gwarancja nie obejmuje uszkodzeń spowodowanych przez procesy atmosferyczne, mechaniczne, elektrochemiczne, nieprzestrzeganie instrukcji, złe warunki przechowywania i nieodpowiedni transport. Ponadto, jeśli szkoda została spowodowana siłą wyższą (uderzenie pioruna, powódź, pożar ...), porażeniem prądem elektrycznym lub nieodpowiednimi warunkami pracy, gwarancja traci ważność. Części, które ulegają zużyciu podczas eksploatacji, takie jak szkło i opłoty

**INSTRUKCJA INSTALACJI I UŻYTKOWANIA**

szklane, nie podlegają gwarancji. Powłoka ochronna i lakierowane elementy pieca podczas pracy zmieniają kolor, co jest naturalną właściwością zastosowanych materiałów, dlatego nie podlegają one gwarancji. Prosimy o zgłaszanie usterek poprzez ustne lub pisemne powiadomienie MBS (dane kontaktowe znajdują się na ostatniej stronie instrukcji). Gwarancja wygasa w przypadku nieprzestrzegania podanych wskazówek, nieprofesjonalnej obsługi pieca, nieprofesjonalnych zabiegów lu

zainstalować części, które nie odpowiadają oryginalnym.

Zgłaszając awarię należy odwołać się do informacji z karty gwarancyjnej, która musi być należycie wypełniona

Każda interwencja technika serwisu w przypadku reklamacji nieobjętych gwarancją będzie podlegać opłacie zgodnie z oficjalnym cennikiem usług.

**Producent wyklucza jakąkolwiek bezpośrednią lub pośrednią odpowiedzialność za:**

- słaba konserwacja
- nieprzestrzeganie instrukcji
- użytkowanie niezgodnie ze środkami bezpieczeństwa instalacji (elektrohydrauliczne), które nie są zgodne z normami obowiązującymi w kraju, w którym zainstalowany jest piec
- montaż przez osoby niewykwalifikowane i nieprzeszkolone
- zmiany i naprawy dokonane przez osobę nieuprawnioną
- stosowanie nieoryginalnych części
- szkody spowodowane siłą wyższą
- stosowanie pelletu niezgodnego z normami zalecanymi przez producenta - pellet o nieodpowiednich wymiarach lub właściwościach (patrz rozdz. 8 s. 12) lub pellet zawierający ciała obce powodujące zakłócenia wpływające na pracę produktu (zatkanie dozownika, uszkodzenie motoreduktory).

## INSTRUKCJA INSTALACJI I UŻYTKOWANIA

---

---

---

---

---

Milan Blagojević AD Smederevo

Đure Strugara 20, 11300 Smederevo, Serbia  
**telefon:** 026 633 600/026 633 601  
**faks:** 026 4629 941  
**e-mail:** [office@mbs.rs](mailto:office@mbs.rs)  
[www.mbs.rs](http://www.mbs.rs)