

Dimplex®

Optimyst®

OPERATING INSTRUCTION MANUAL

Models:

Cassette 500 Retail Optimyst CAS500R-RGB-EU

Cassette 1000 Retail Optimyst CAS1000R-RGB-EU

These instructions should be read carefully and retained for future use. Note also the information presented on the appliance.

GB

DE

NL

FR

IT

PL

EN: This product is only suitable for well insulated rooms or occasional use. DE: Dieses Produkt ist nur für gut isolierte Bereiche oder gelegentliche Verwendung geeignet. FR: Ce produit convient uniquement à des endroits bien isolés ou pour un usage occasionnel. IT: Questo prodotto è adatto solo per spazi ben isolati o per uso occasionale. ES: Este producto sólo es adecuado para espacios bien aislados o un uso ocasional. NL: Dit product is uitsluitend geschikt voor goed geïsoleerde ruimten of voor sporadisch gebruik. PL: Produkt ten jest odpowiedni wyłącznie do dobrze odizolowanych miejsc lub do okazjonalnego użytku. NO: Dette produktet egner seg kun for godt isolerte rom eller sporadisk bruk. RO: Acest produs este adecvat exclusiv spațiilor bine ventilate sau utilizării ocazionale. CZ: Tento výrobek je vhodný pouze do dobře izolovaných prostor nebo k příležitostnému použití. DK: Dette produkt er kun egnet til velisolerede rum eller lejlighedsvis brug. PT: Este produto somente é adequado para espaços bem isolados ou uso ocasional. SE: Denna produkt är endast avsedd för välisolerade utrymmen eller tillfällig användning. FI: Tämä tuote soveltuu ainoastaan hyvin eristettyihin tiloihin tai satunnaiseen käyttöön. SK: Tento výrobok je vhodný len pre dobre izolované priestory alebo na občasné použitie. SI: Ta izdelek je primeren le za dobro izolirane prostore ali za občasno uporabo. HR: Ovaj proizvod je pogodan samo za dobro izolirane prostore ili povremenu upotrebu. HU: Ez a termék csak jól szigetelt terekhez vagy eseti használatra alkalmas



This product complies with all the required Product Safety, Electromagnetic Compatibility and Environmental Standards. This product is fully compliant with the LVD, EMC, RoHS and Eco Design Directives.

GB	3
DE.....	12
NL.....	21
FR	30
IT.....	39
PL.....	48

IMPORTANT INFORMATION

Please read this information guide carefully to be able to safely install, use and maintain your product.

Failure to follow these instructions may cause injury and/or damage and may invalidate your guarantee.

When using electrical appliances, basic precautions should always be followed to reduce the risk of fire, electrical shock and injury to persons, including the following:

- If the appliance is damaged, check with the supplier before installation and operation.
- Do not use this appliance if it has been dropped.
- Do not use outdoors.
- Do not use in the immediate surroundings of a bath, shower or swimming pool.
- Do not locate the appliance immediately below a fixed socket outlet or connection box.
- Use this appliance on a horizontal and stable surface.

This appliance can be used by children aged from 8 years and above and persons with reduced physical, sensory or mental capabilities or lack of experience and knowledge if they have been given supervision or instruction concerning use of the appliance in a safe way and understand the hazards involved. Children shall not play with the appliance. Cleaning and user maintenance shall not be made by children without supervision.

Children aged from 3 years and less than 8 years shall only switch on/off the appliance provided that it has been placed or installed in its intended normal operating position and they have been given supervision or instruction concerning use of the appliance in a safe way and understand the hazards involved. Children aged from 3 years and less than 8 years shall not plug in, regulate and clean the appliance or perform user maintenance.

Children of less than 3 years should be kept away unless continuously supervised.

CAUTION: Some parts of this product can become very hot and cause burns. Particular attention has to be given where children and vulnerable people are present.

Although this appliance complies with safety standards, we do not recommend its use on deep pile carpets or on long hair type of rugs. Ensure that loose combustible materials such as pillows, bedding, papers, clothes & curtains are kept at least 1m away from the appliance mist outlet.

The appliance must be positioned so that the plug is accessible. In the event of a fault unplug the appliance. Unplug the appliance when not required for long periods.

If the supply cord is damaged it must be replaced by the manufacturer or service agent or a similarly qualified person in order to avoid a hazard. Keep the supply cord away from the front of the appliance.

WARNING: This appliance must be earthed.

WARNING: In order to avoid overheating, do not cover the appliance. Do not place material or garments on the appliance, or obstruct the circulation around the appliance.

The appliance carries a DO NOT COVER warning symbol. 

WARNING: Risk of fire - We do not recommend the use of this appliance connected through an extension lead or any external switching device such as a plug in timer or remote control plug in adaptor. All heating appliances draw high current through the mains supply and any weakness in the design, connections or components in these devices can easily result in overheating of the connection points resulting in melting, distortion and even the risk of fire!

WARNING: This appliance is not equipped with a device to control the room temperature. Do not use this appliance in small rooms when they are occupied by persons not capable of leaving the room on their own, unless constant supervision is provided.

WARNING: KEEP BATTERIES OUT OF REACH OF CHILDREN

1. Swallowing may lead to serious injury in as little as 2 hours or death, due to chemical burns and potential perforation of the oesophagus.
2. If you think batteries might have been swallowed or placed inside any part of the body seek immediate medical attention
3. Examine devices and make sure the battery compartment is correctly secured, e.g. that the screw or other mechanical fastener is tightened. Do not use if the compartment is not secure.
4. Dispose of used button batteries immediately and safely. Flat batteries can still be dangerous.

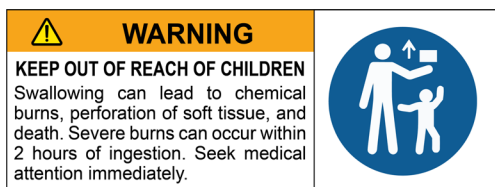

CAUTION: No obvious symptoms

Unfortunately, it is not obvious when a button or coin battery is stuck in a child's oesophagus (food pipe). There are no specific symptoms associated with this. The child might:

- cough, gag or drool a lot;
- appear to have a stomach upset or a virus;
- be sick;
- point to their throat or stomach;
- have a pain in their abdomen, chest or throat;
- be tired or lethargic;
- be quieter or more clingy than usual or otherwise "not themselves";
- lose their appetite or have a reduced appetite; and
- does not want to eat solid food/be unable to eat solid food.

These sorts of symptoms vary or fluctuate, with the pain increasing and then subsiding.

A specific symptom to button and coin battery ingestion is vomiting fresh (bright red) blood. If the child does this seek immediate medical help.

The lack of clear symptoms is why it is important to be vigilant with "flat" or spare button or coin batteries in the home and the products that contain them.

GENERAL INFORMATION

- The appliance is a flame effect only and is designed to be built into a wall, surround or structure.
- This appliance requires regular cleaning and maintenance. Please refer to the Maintenance section for details.
- Unpack the appliance carefully and retain the packaging for possible future use.
- Please note: Used in an environment where background noise is very low, it may be possible to hear a sound which is related to the operation of the flame effect. This is normal and should not be a cause for concern.
- This appliance must be installed on a horizontal and stable surface. Once installed, never move this appliance or lay on its back, without draining the water from sump and water tank.
- This appliance uses sound (beeps) and lighting (LED blinks) to advise you of errors. Please see troubleshooting guide for further advice.

WATER QUALITY & CLEANING

This product contains and utilises water as an aspect of its operation. The adherence to the cleaning requirement as detailed within the instructions is necessary to ensure that risk/s through bacterial proliferation are minimised.

All internal components of Optimyst that are in contact with water, feature antimicrobial technology, that inhibits the growth of a wide range of bacteria by up to 99.99%. The product protection is effective for the useful lifetime of the product. Its performance has been independently tested to ISO 22196 standard.

- Normal clean tap water should be used in this appliance.
- In areas with hard water, a water softener (decalcifier) is recommended and more frequent cleaning and maintenance may be required.
- Unfiltered water supplied from a well or any other unmonitored supply is not recommended.
- Do not drink the water from the sump or from the water tank(s).
- The water tank, sump, sump lid, tank cap and air filters must be cleaned once every week, particularly in hard water areas. This is to remove dirt and prevent build up of limescale which could damage the product.
- Ensure any soap/cleaning detergents if used are rinsed off fully to remove any residue before reusing parts. Do not use any harsh or corrosive chemicals for cleaning as these could damage the parts.
- If you intend not using the appliance for longer than a week, drain the water from sump and water tank and dry the sump.

Technical Information, Model No:		CAS500R-RGB-EU,		CAS1000R-RGB-EU		
Heat Output		230V	240V	230V	240V	
Nominal Heat Output	P _{Nom}	0.24	0.26	0.47	0.51	kW
Minimum Heat Output	P _{min}	0.24	0.26	0.47	0.51	kW
Maximum Continuous Heat Output	P _{max}	0.24	0.26	0.47	0.51	kW
Auxiliary Electricity Consumption	-	-	-			-
In Standby Mode	P _{Nom}	0.21	0.22	0.43	0.44	W
No room temperature control						

INSTALLATION INSTRUCTIONS

This section describes how to install and set up your fire.

BEFORE YOU START:

- Ensure that all packing items are removed (read any warning labels carefully) and retain all packing for possible future use.
- Before connecting the appliance, check that the supply voltage is the same as that stated on the appliance.
- Ensure that the appliance is installed on a level surface.
- Make sure the appliance is switched OFF for installation.

CONNECTIONS REQUIRED IN ADVANCE OF INSTALLATION

ELECTRICAL CONNECTION

Please ensure a 230/240V 16A power socket is located within 1m of the product. The electrical connection should be accessible during product installation so that the connection can be made to the product easily.

BUILDING THE PRODUCT SURROUND/ENCLOSURE

This product can be built into a wall, surround or structure. Please take note of the product dimensions (Fig.1) and build your wall, surround or structure accordingly. Suitable clearance should be provided to allow the product to be installed easily.

You are required to leave a minimum of 400mm from the base of the fuel bed to any shelf/enclosure above the product (Fig. 2). This will allow enough space above the product to allow the flame effect to form fully and not to be obstructed. When determining a location for the product, ensure that the unit will not be susceptible to drafts, vents, ceiling fans and other air currents. Similar to a candle, large movements of air will affect the unit's ability to create and maintain the flame effect. If the desired location is susceptible to significant air movement, i.e. air vents, the different installation options illustrated in Fig 2 can be used.

VENTILATION

This product needs free ventilation from underneath to operate correctly. There are slots on the underside of the product to allow this free air through the product. The free ventilation helps keep the electronic components cool and allows the mist to rise and leave the product. Please see Fig 3 & 4 for examples of the required ventilation. Please take note of the requirement for a ventilation opening on the shelf where the product sits, to allow a clear path for the air to get to the product.

CAS500R-RGB-EU Free Ventilation Area: Minimum 210cm²

CAS1000R-RGB-EU Free Ventilation Area: Minimum 420cm²

ELECTRICAL CONNECTION

Plug the fire into a 16amp 230/240 Volt outlet. Be sure to have access to the plug after installation to allow for disconnection. Ensure that the supply cable exits at the back of the fire at the right or left hand corner to suit your supply socket location and is not trapped under the fire such that it might cause it to be damaged.

INSTALLING THE PRODUCT INTO SURROUND/ENCLOSURE

Once your enclosure has been built to the required dimensions and the electrical connection has been installed, follow the steps below to install your product.

1. Sit the product on the constructed base, ensuring the cable is accessible and not caught under the product.
2. Ensure the product is at the correct height to suit the installation and ensure it is adequately level. This can be done by adjusting the adjustable feet with a flat head screwdriver. (Fig 5) The levelness of the product can be verified by checking the on-board spirit level which is located on the metal base towards the back of the fire (Fig 6).
3. Once the product is at the correct height and is level, centre the product within the opening. If using the LED fuel bed (which is wider than the product), this can be done by fitting the fuel bed to the product. The fuel bed will centre itself within the opening and its guides will centre the product underneath (Fig 7).
4. With the product in its final position, remove the fuel bed and using suitable screws (not provided) screw the product

to the surround using the four fixing holes shown in Fig 8.

COMMISSIONING/INITIAL PRODUCT START-UP

CONNECTING THE RECEIVER/TETHERED REMOTE

With the fuel bed removed, Connect the Bluetooth receiver connector into the receiver cable socket at the back of the appliance (Fig 9). It is important to ensure that the jack is pushed fully into the socket. Failure to fully insert the connector will prevent the product from functioning correctly. The receiver has a cable length of 1.4m which will allow you position it anywhere around the product. If you prefer to hide it, the receiver can be placed inside the surround/wall. Please ensure that the receiver is not enclosed in metal, concrete or any other dense material, this will affect the signal from the remote control.

FILLING THE WATER TANK

Before powering on the product for the first time, ensure that a full water tank has been placed on the product. Remove the water tank from its location on top of the sump (Fig 10) and open it by unscrewing the orange cap (Fig 11). The tank should be filled with clean (decalcified) water only - Refer to WATER QUALITY & CLEANING for more details. When the tank is replaced on top of the sump, it will take about one minute for the tank to empty into the sump. Allow the sump to fill fully before switching on the product. Once filling is complete, the tank can be refilled and replaced on top of the sump. This will allow for the maximum capacity of water to be stored in the product. Close the drawer when filled.

INSTALLING THE LOG FUEL BED (IF SUPPLIED)

The product is supplied with a 'metal fuel bed' fitted. If you have chosen to operate your product with a log fuel bed, remove this metal fuel bed and retain it for future use (Fig. 12). Follow the steps below to install the log fuel bed.

1. Gently lift the LED Log fuel bed out of its packaging. CAUTION: The fuel bed weighs 5kg. Be sure to only lift the fuel bed by the two centre logs (Fig. 13).
2. Place the fuel bed on top of the appliance, there are 4 plastic guides under the fuel bed to help locate it (Fig.7). Please note the fuel bed can be placed front to back or back to front on the product.
3. Once the fuel bed is in place, remove the small loose log (Fig 14). This small log is secured with magnets and should easily lift off the fuel bed.
4. Locate the DC jack under the small log and connect it to the corresponding DC jack located on the product through the hole in the fuel bed (Fig.15).
5. Each log fuel bed is supplied with a loose non LED log. For single CAS500R-RGB-EU installations, this can be placed on top of the fuel bed or stored away with the packaging. For CAS1000R-RGB-EU or multiple product installations, the loose log can be placed on the join in the centre between two fuel beds (Fig 16).

MULTIPLE PRODUCT INSTALLATION (DAISY CHAINING)

POWER CONNECTIONS

Both the CAS500R-RGB-EU and CAS1000R-RGB-EU products can be installed side by side to elongate the flame effect. When supplying power to multiple products, ensure the maximum wattage of the combined products does not exceed the rated capacity of the MCB (Minature Circuit Breaker) in the circuit.

MULTIPLE PRODUCT INSTALLATION

Follow steps 1-4 in "Installing the Product into Surround/Enclosure" to fit the first product. It is important that the first product is orientated so that the side of the product with the slots is left free and not connected to first end of the installation (Fig 17).

1. When the first product is installed and securely fixed, prepare the second product by unscrewing the joining screws and screwing them into the opposite side of the metalwork (Fig 18). Please note, these screws should not be fully tightened and 5-10mm of thread should be left protruding from the edge of the product.
2. Fit the second product beside the first product, ensuring the protruding screws of the second product engage with slots of the first product. (Fig 19)
3. Ensure the second product is at the correct height to match the first product and ensure it is adequately level. This can be done by adjusting the adjustable feet with a flat head screwdriver. (Fig 5) The levelness of the product can be verified by checking the on-board level (Fig 6)
4. Tighten the screws of the second product so that it joins tightly with the first product.

Additional products can be fitted to the second product by following steps 1-4 above.

MULTIPLE PRODUCT CONTROL

Each product has been supplied with its own link wire in order to form a hardwire link between multiple products. Please follow the instructions below to link multiple products together.

1. Identify the 'master' product in the installation. It should be the product on the left hand side of the installation.
2. Connect the Bluetooth receiver to this product (Fig 20A, 21A). This will be the only Bluetooth receiver in the installation and will control the rest of the products in the installation. In an installation of both CAS500R-RGB-EU &

- CAS1000R-RGB-EU products, the Bluetooth receiver (Fig 9) should be connected to the 'master' product.
3. Plug the daisy chain link wire into the connector on the right hand side of the first/'master' module (Fig 20B, 21B).
 4. Feed the wire through the hole in the metalwork and into the housing of the next product in the installation.
 5. Plug the daisy chain link wire into the left hand connector on the RGB strip on the following product (Fig 20C, 21C).
 6. Each product is fitted with a rotary identifier switch which must be adjusted for daisy chaining (Fig 22). The master unit should be set at 0 (default). Subsequent units should be given a unique identifier number on each binary switch.
 7. Repeat steps 3-6 above in order to connect subsequent products in the installation.

Once set up, any command sent to the first product will be sent to all subsequent products. Flame height control and sound level control of the master product is matched for all subsequent products. If individual flame height control is required, this can be done by using the on board flame height controls on the product (Fig 23).

Additionally, the software of the product has been designed in such a way that when multiple products are connected to a main switch, products can be manually switched off and when switched back on they will operate in the same state as before they were switched off.

OPERATING THE PRODUCT

This section describes how to activate your fire using either the manual controls or remote control.

MAINS SWITCH

The mains switch is located under the fuel bed on the module and controls the electricity to the appliance (Fig 23A).

Note: This switch must be in the 'ON' (I) position for each appliance to operate.

MANUAL CONTROLS

Manual controls are located on the cassette module under the fuel bed. There are also manual controls on the tethered receiver unit which is fitted loose.

REMOTE CONTROL

The remote control is supplied with 2x CR2032 batteries already fitted. Pull both tabs from the rear cover to engage the batteries (Fig 24) and allow remote operation.

Note: The tethered receiver must be fitted to the product for remote control operation.

PAIRING THE REMOTE CONTROL

The remote control has wireless Bluetooth technology that pairs automatically to the product. To use the remote:

1. Press the rocker switch to the on (I) position.
2. Press the  button on the remote control Panel; the product will turn on.

TO REPLACE THE BATTERIES

1. Remove battery cover of the remote control using a Philips screwdriver (Fig 25).
2. Correctly install two 3 Volt (CR2032 or similar) battery in the battery holder with the + side facing up .
3. Secure the battery cover using the previously removed screw.







Batteries must be recycled or disposed of properly.





Check with your Local Authority or Retailer for recycling advice in your area .





Frequency band(s) this product operates in: 2.4GHz

Maximum radio-frequency power transmitter in the frequency band(s) this product operates in: 8.23dBm

CREATING YOUR PERFECT OPTIMYST EFFECT

With Optimyst technology you can create a flame effect that is unique to you. First ensure the appliance is on by pressing the main switch to I (Fig 10). To turn on the flames press the  button on the manual controls. If using the remote, press the ENTER button to activate and use the  or  buttons to navigate to the  icon and press ENTER to select.

FLAME COLOUR: There are 6 colour themes to choose from. To adjust the flame colour, navigate to colour icon  on the remote and press enter. Use  or  to toggle between options 1 to 6 flame themes and ENTER to select. On the manual controls press the  repeatedly to cycle through the colours.



FLAME INTENSITY: You can adjust the flame intensity by selecting  and press ENTER to adjust. There are 6 levels to choose from, press  or  to adjust intensity, F1 being the lowest setting and F6 being the highest setting. On the manual controls press the  and  buttons to adjust the flame to your desired level. Please give the flame generator time to react to the changes you make.

TIP: Lower levels give a gentle slow flame, higher levels a faster fuller flame.











FLAME BRIGHTNESS: During spring and summer when the days are longer you may need to increase the brightness

of the flame to make it more vivid. Select the brightness icon  on the remote and press enter. Use ∇ or Δ to adjust brightness options 1 to 6 and ENTER to select.

TIP: depending on the lighting, surrounding décor colours and airflow in the room, making adjustments the flame intensity, colour and brightness can make a real difference to you look and feel of this fireplace.

SOUND: For authenticity you can add the sound of crackling logs to the flame effect. Select the  icon on the remote to adjust the sound level by pressing ∇ or Δ followed by ENTER to select. On the manual controls the  button turns the sound on/off.

Once you have made your adjustments to both the flame height and crackling sound, the appliance will keep these settings even if you power off the appliance by either the on/standby button or by the main switch. The next time you switch on the appliance, it will start up as normal, wait 45 seconds for the flames to start and then revert to the adjusted settings.

MANUAL & REMOTE CONTROL OPTIONS		
	Standby	Press to turn on the unit or to put it into standby mode. There is a brief delay after pressing this button before the unit turns on. Note: When the unit is turned on there is a 45 second warm up sequence before the flame effect starts.
	Increase Flame	Press repeatedly to increase flame intensity. The unit will emit an audible beep when max level reached.
	Decrease Flame	Press repeatedly to decrease flame intensity. The unit will emit an audible beep when min level reached.
	Flame Theme	Press repeatedly to cycle through the different Flame themes below: 1 - Natural Flame 2 - Blue 3 - Violet 4 - Red 5 - Aquamarine 6 - Prism Mode - the flames will cycle through the different colours.
	Volume and crackle sound (Manual controls)	Press on manual controls to turn the sound on/off.
	Increase Volume (Remote)	Press repeatedly to increase the volume level of the crackling sound effect.
	Decrease Volume (Remote)	Press repeatedly to decrease the volume level of the crackling sound effect.
	Brightness	Press repeatedly to cycle the Flame brightness settings: B1 - Brightness level 1 B2 - Brightness level 2 B3 - Brightness level 3 B4 - Brightness level 4 B5 - Brightness level 5 B6 - Pulsating effect
	Timer	Press once to set the timer for 1 hour (1 beep), second press for 2 hours (2 beeps), third press for 4 hours (3 beeps), fourth press to turn timer off (4 beeps). The Timer is set 5 seconds after last button press. To clear the timer when set, the product must first go to standby. The fireplace goes into standby after the time period has elapsed.
	Bluetooth	Press this button for pairing remote handset - refer to 'PAIRING THE REMOTE CONTROL'.

FLAME CONNECT APP

The fireplace is capable of being controlled using the Flame Connect App for mobile devices. This is available to download to your device from Google Play or Apple App stores. Follow the on screen instructions for set-up.

NOTE: The fireplace will not operate using the provided remote control when the app is open on a mobile device.



NOZZLE INSERTS

Nozzle inserts have been supplied and fitted into the nozzle opening. These are used to alter the profile of the flame effect but can be removed if a different flame profile is preferred. To remove, lift up the 2 small D shaped taps to loosen the insert, then it can be pulled out.

Alternative blocking inserts have also been supplied to block off sections of the flame. To fit them, first remove the existing inserts. Break the blocking inserts to the required length and place in the nozzle opening in the desired location. Ensure the inserts are orientated correctly before pushing down to snap into position. See Fig 26 for further details.

LOW WATER / REFILLING THE WATER TANKS

When the water tanks have emptied and the water level in the product is getting low, the product will flash its LEDs twice and beep twice. The product will operate for a further 15 minutes before beeping once and switching into low water mode. For products being operated with the LED log fuel bed, only the fuel bed will remain illuminated while in low water mode. At this point, the product can either be switched into stand-by mode using the remote control or Bluetooth receiver or the product can be refilled with water. Refilling the product with water will cause the product to restart automatically.

To refill the tank, remove the fuel bed and remove the water tank from its position on top of the sump. Refill the water tank using filtered/decalcified water only. The tank can then be replaced on top of the sump. If the product was not switched into stand-by mode after experiencing low water, the product will restart automatically after about 20 seconds of refilling.

Please note that for a CAS1000R-RGB product, the side of the product that is experiencing low water will flash twice and beep twice. The water tanks on both sides of the CAS1000R-RGB product can be refilled at this point as it is likely that they should both be empty or near empty.

MAINTENANCE

GENERAL TIPS

Only use clean tap water in this appliance. Refer to Water Quality & Cleaning section for details.

Always ensure that the appliance is sitting on a level surface.

If you intend not using the appliance for longer than a week, remove and empty the sump and water tank.

Once installed, never move this appliance or lay on its back, without draining the water from sump.

CLEANING

WARNING: Always press Switch 'A' to the 'OFF' (0) position (Fig 23A) and disconnect from the power supply before cleaning the fire.

We recommend cleaning the following components once every week, particularly in hard water areas:

Tank cap and seal (Fig 11/36), Nozzle (Fig 29), Transducer (Fig 30), Sump (Fig 31) & Air filter (Fig 32).

For general cleaning use a soft clean duster – never use abrasive cleaners.

To remove any accumulation of dust or fluff, the soft brush attachment of a vacuum cleaner should occasionally be used.

SUMP

1. Press Switch 'A' to the 'OFF' (0) position (Fig 23A)
2. Gently lift off the fuel bed and place it aside.
3. Remove the water tank from its position on top of the sump.
4. Disconnect the electrical connector to the transducers, located on the right side of the sump. (Fig 27).
5. There are two orange clips holding down the nozzle on the sump; one on the left and one on the right hand side of the nozzle. On the left side, press in the clip with one hand and with the other lift the nozzle out of the clip. Repeat this for the right side (Fig 28). The nozzle can now be lifted up and placed aside (Fig 29).
6. Gently lift up the sump (Fig 31), taking care to keep it level so as not to spill any water. Sit the sump in the sink.
7. Carefully empty the sump into the sink taking note that the transducer (Fig 30) is held in place by a retaining clip.

8. Put a small amount of washing up liquid into the sump, and using a soft brush, gently clean all surfaces in the sump and gently clean the transducer including the cone and metal discs located in the top grooved surface.
9. When cleaned, thoroughly rinse the sump with clean water to remove all traces of washing up liquid.
10. Clean the nozzle with a soft brush and flush out thoroughly with water.
11. Reverse the above steps 1 – 6 to reassemble.

TRANSDUCER

The transducer is a consumable item and may need to be replaced through time, depending on its usage. Replacement transducers can be purchased from our your dealer. The transducer is fixed in the sump with a plastic clip (Fig 30). If you need to replace your transducer:

1. Follow the steps 1-5 in the CLEANING - Sump section under 'Maintenance' to gain access to the transducer.
2. Press the clip back and lift the transducer upwards out of its holder.
3. Place the new transducer into the sump, ensuring the its cable does not sit over the cone.
4. Reverse the above steps to reassemble the nozzle and sump.

AIR FILTER

1. Gently lift out the fuel bed and place it aside.
2. Gently slide the air filter upwards out of its plastic holder. (Fig 32)
3. Gently rinse with water in the sink and dry with fabric towel.
4. Replace the filter making sure that the coarse black filter is facing outwards.
5. Replace the fuel bed.

TROUBLESHOOTING		
The product has been designed to highlight particular errors by flashing the on board LED lights. The lights will flash a number of times corresponding to the error that is occurring. Please see the table below for the explanation of the errors.		
Symptom	Cause	Corrective Action
Product will not operate.	Electrical connection issue Product not switched on	Ensure product has working electrical connection. Ensure mains rocker switch on (Fig 23)
Product will not operate. The LED fuel bed only operates.	Low water reading Product is not level	Refill the water tank(s) of the product. See "Filling the Water Tanks" above. Ensure the product is level by checking the on-board level (Fig 6).
LEDs blink twice and product beeps twice	Product is approaching low water	Refill the water tank(s) of the product. See "Filling the Water Tanks" above.
Product will not operate. LEDs continuously blink twice on one side every 8 seconds	Low water reading on side that is blinking	Refill the water tank(s) of the product. See "Filling the Water Tanks" above.
Product will not operate. LEDs continuously blink three times every 8 seconds	Time from max level to min level is too short. Conflicting water level readings (min and max level being read at the same time.)	Ensure there are no leaks in the sump. Ensure that the floats are moving freely within the sump. Ensure the product is level.
Little or No Mist Generation	Transducer not operating correctly Transducer is dirty Transducer is not sitting correctly in sump Fan is obstructed or blocked Nozzle is not on sump correctly Nozzle is blocked	Check operation of transducer Clean sump and transducer thoroughly Switch off product, take nozzle off sump and ensure transducer is fitted in sump correctly Remove air filter and clean. Ensure it is placed back in product correctly. Ensure Nozzle is sitting on sump correctly Clean sump, transducer and nozzle thoroughly

The flame effect has too much smoke.	Flame effect setting is too high	Turn down the flame effect. Give the product time to adjust to the new setting
Product will not operate. LEDs continuously blink four times every 8 seconds	Fill time from min to max level has been exceeded	Refill the water tank(s) of the product. See "Filling the Water Tanks" above.
Product will not operate. LEDs continuously blink once every 8 seconds on one side	Overflow Detection on side that is blinking	Switch off the product and the water supply. Contact your dealer for assistance.
Bluetooth Receiver stops working	Loose connection	Check connection to the receiver (Fig 9)
Remote Control stops working	Bluetooth range issue	Check positioning of Bluetooth Receiver. Ensure it is not encased in metal or concrete.
	Bluetooth Receiver connection is loose	Check connection to the receiver (Fig 9)
	Remote control batteries need replacing	Replace batteries with two new AAA batteries

ADDITIONAL INFORMATION

AFTER SALES SERVICE

Your product is guaranteed for two years from the date of purchase. Within this period, we undertake to repair or exchange this product free of charge (excluding transducer discs & subject to availability) provided it has been installed and operated in accordance with these instructions. Your rights under this guarantee are additional to your statutory rights, which in turn are not affected by this guarantee.

For initial help and support, first contact the retailer from whom the appliance was bought. Please ensure that you have the model reference and serial number of the appliance when making enquiries. These numbers are available on the appliance rating label (See Fig 10A).

For further details please visit www.dimplexfires.com

RECYCLING



At the end of the electrical products useful life it should not be disposed of with household waste. Please recycle where facilities exist. Check with your Local Authority or retailer for recycling advice in your area.

PATENT / PATENT APPLICATION

Products within the Optimyst range are protected by one or more of the following patents and patent applications:

Great Britain GB2460259B, GB2475794B, GB2418014, EP2029941, GB2436212, GB2402206B

United States US8413358, US8136276, US7967690, US8574086

Russia RU2434181

European EP2029941, EP2315976, EP1787063 (A1), EP2388527, EP2029941,

China CN101883953A, CN102105746A, CN101057105 (A), CN101438104

Australia AU2009248743A1, AU2007224634

Canada CA2725214, CA2579444, CA2645939

South Africa ZA2008/08702

Mexico MX2008011712

South Korea KR101364191

Japan JP5281417, JP5496291

Brazil BRP10708894

India 4122/KOLNP/2008

New Zealand NZ571900

WICHTIGE INFORMATIONEN

Bitte lesen Sie diese Bedienungsanleitung sorgfältig durch, damit Sie Ihr Produkt sicher installieren, verwenden und warten können.

Die Nichtbeachtung dieser Bedienungsanleitung kann zu Verletzungen und/oder Schäden führen und die Garantie verfallen lassen.

Bei der Verwendung von elektrischen Geräten sollten immer die folgenden grundlegenden Vorsichtsmaßnahmen beachtet werden, um die Gefahr von Bränden, Stromschlägen und Verletzungen zu verringern:

- Wenn das Gerät beschädigt ist, wenden Sie sich bitte vor Installation und Inbetriebnahme an den Lieferanten.
- Benutzen Sie das Heizgerät nicht, wenn es fallen gelassen wurde.
- Nicht im Freien verwenden.
- Benutzen Sie das Gerät nicht in unmittelbarer Nähe einer Badewanne, einer Dusche oder eines Schwimmbeckens.
- Platzieren Sie das Gerät nicht direkt unter einer fest installierten Steck- oder Anschlussdose.
- Achten Sie darauf, dass dieses Gerät während der Benutzung auf einer horizontalen und stabilen Fläche steht.

Dieses Gerät kann von Kindern ab 8 Jahren und älter sowie von Personen mit eingeschränkten physischen, sensorischen oder mentalen Fähigkeiten oder Mangel an Erfahrung und Wissen benutzt werden, wenn sie beaufsichtigt werden oder Anweisungen zur sicheren Benutzung des Geräts erhalten haben und die damit verbundenen Gefahren verstehen. Kinder dürfen nicht mit dem Gerät spielen. Die Reinigung und Wartung durch den Benutzer darf nicht von unbeaufsichtigten Kindern durchgeführt werden.

Kinder im Alter von 3 bis unter 8 Jahren dürfen das Gerät nur dann ein- und ausschalten, wenn es in der vorgesehenen normalen Betriebsposition aufgestellt oder installiert ist und sie beaufsichtigt werden oder Anweisungen zur sicheren Benutzung des Geräts erhalten haben und die damit verbundenen Gefahren verstehen. Kinder im Alter von 3 bis 8 Jahren dürfen das Gerät nicht anschließen, regulieren und reinigen oder eine Benutzerwartung durchführen.

Kinder unter 3 Jahren sollten nicht unbeaufsichtigt in die Nähe des Heizgeräts gelassen werden.

VORSICHT: Einige Teile dieses Produkts können sehr heiß werden und Verbrennungen verursachen. Besondere Vorsicht ist geboten, wenn Kinder und gefährdete Personen anwesend sind.

Obwohl dieses Gerät den Sicherheitsnormen entspricht, empfehlen wir, es nicht auf hochflorigen Teppichen oder Langhaar-Vorlegern anzuwenden. Stellen Sie sicher, dass lose brennbare Materialien wie Kissen, Bettwäsche, Papier, Kleidung und Vorhänge mindestens 1 Meter von dem Sprühnebelausgang des Geräts entfernt gelagert werden.

Dieses Gerät muss so positioniert sein, dass der Stecker zugänglich ist. Trennen Sie das Gerät im Fall eines Defekts vom Stromnetz. Trennen Sie das Gerät vom Stromnetz, wenn Sie es für eine lange Zeit nicht verwenden.

Wenn das Netzkabel beschädigt ist, muss es vom Hersteller, seinem Kundendienst oder einer ähnlich qualifizierten Person ausgetauscht werden, um eine Gefährdung zu vermeiden. Achten Sie darauf, dass das Netzkabel sich weit von der Vorderseite des Geräts entfernt befindet.

WARNUNG: Dieses Gerät muss geerdet sein

WARNUNG: Um eine Überhitzung zu vermeiden, darf das Gerät nicht abgedeckt werden. Platzieren Sie keine Materialien oder Kleidungsstücke auf dem Gerät und behindern Sie nicht die Zirkulation rund um das Gerät.

Das Gerät ist mit dem Symbol DO NOT COVER (Nicht abdecken) gekennzeichnet. 

WARNUNG: Wir raten davon ab, dieses Gerät zu verwenden, wenn es über ein Verlängerungskabel oder ein externes Schaltgerät wie einen steckbaren Timer oder einen ferngesteuerten steckbaren Adapter angeschlossen ist. Alle Heizgeräte ziehen viel Strom aus dem Stromnetz und alle Schwachstellen im Design, den Verbindungen oder den Bauteilen dieser Geräte können schnell zu einer Überhitzung der Anschlusspunkte sowie anschließend zu einem Schmelzen oder einer Verformung führen und sogar einen Brand auslösen!

WARNHINWEIS: Dieses Gerät ist nicht mit einer Funktion zur Steuerung der Raumtemperatur ausgestattet. Verwenden Sie dieses Heizgerät nicht in kleinen Räumen, wenn sich dort Personen befinden, die den Raum nicht aus eigener Kraft verlassen können, außer es ist eine permanente Aufsicht gewährleistet.

WARNUNG: BEWAHREN SIE BATTERIEN AUSSERHALB DER REICHWEITE VON KINDERN AUF

1. Verschlucken kann aufgrund von Verätzungen und einer möglichen Perforation der Speiseröhre innerhalb von nur zwei Stunden zu ernststen Verletzungen oder zum Tod führen.
2. Bitte suchen Sie unverzüglich einen Arzt auf, wenn Sie vermuten, dass Batterien verschluckt oder in eine Körperöffnung gesteckt wurden.
3. Überprüfen Sie die Geräte und vergewissern Sie sich, dass das Batteriefach ordnungsgemäß verschlossen ist, d. h., dass die Schraube festgezogen oder ein sonstiger mechanischer Verschluss geschlossen ist. Verwenden Sie das Gerät nicht, wenn das Batteriefach nicht sicher verschlossen ist.
4. Entsorgen Sie benutzte Knopfzellen unverzüglich und sicher. Leere Batterien können immer noch Gefahren bergen.

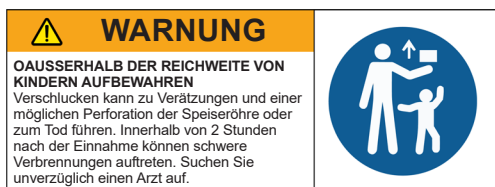

VORSICHT: Keine offensichtlichen Symptome.

Leider ist es nicht sofort offensichtlich, wenn eine Knopfatterie in der Speiseröhre eines Kindes feststeckt. Es gibt keine speziellen, hiermit assoziierten Symptome. Es kann sein, dass das Kind:

- stark hustet, würgt oder sabbert;
- scheinbar an einer Magenverstimmung oder einem Virusinfekt leidet;
- sich krank fühlt;
- auf seinen Hals oder den Magen zeigt;
- Bauch-, Brust- oder Halsschmerzen hat;
- müde oder lethargisch ist;
- ruhiger oder anhänglicher als sonst oder auf andere Art und Weise nicht „es selbst“ ist;
- keinen oder nur geringen Appetit hat; und
- keine feste Nahrung zu sich nehmen möchte oder kann.

Diese Art von Symptomen variieren oder wechseln sich ab, wobei der Schmerz zunächst zu- und anschließend wieder abnimmt. Ein spezielles Symptom für das Verschlucken einer Knopfatterie ist das Erbrechen von frischen (hellrotem) Blut. Wenn das Kind frisches Blut erbricht, holen Sie unverzüglich ärztliche Hilfe ein.

Aufgrund des Fehlens eindeutiger Symptome ist es wichtig, stets aufmerksam darauf zu achten, wo sich leere oder Ersatz-Knopfbatterien sowie Produkte, die Knopfatterien enthalten, im Haushalt befinden.

ALLGEMEINE INFORMATIONEN

- Das Gerät ist nur ein Flammeneffekt und so konzipiert, dass es in eine Einfassung, Wand oder Struktur eingebaut werden kann.
- Dieses Gerät muss regelmäßig gereinigt und gewartet werden. Mehr Details darüber finden Sie im Abschnitt „Wartung“.
- Packen Sie das Gerät vorsichtig aus und bewahren Sie die Verpackung für eine eventuelle weitere Benutzung auf.
- Bitte beachten Sie Folgendes: bei einer Anwendung in einer Umgebung mit sehr niedrigem Hintergrundgeräusch kann es vorkommen, dass ein Klang ertönt, der mit dem Betrieb des Flammeneffekts zu tun hat. Das ist normal und sollte kein Grund zur Sorge sein.
- Dieses Gerät muss auf einer horizontalen und stabilen Fläche installiert werden. Nach der Installation darf das Gerät nicht bewegt oder auf die Rückseite gelegt werden, damit kein Wasser aus dem Sammelbehälter oder Wassertank läuft.
- Dieses Gerät verwendet Klang (Piepstone) und Licht (LED-Blink), um Sie auf Fehler aufmerksam zu machen. Im Leitfaden für Fehlerbehebung finden Sie weitere Ratschläge.

WASSERQUALITÄT & REINIGUNG

Dieses Produkt enthält und nutzt Wasser als Aspekt seines Betriebs. Die in der Bedienungsanleitung aufgeführten Reinigungsanforderungen müssen eingehalten, um sicherzustellen, dass das/die Risiko/en durch bakterielle Verbreitung minimiert werden.

Alle innenliegenden Bestandteile von Optimyst sind in Kontakt mit Wasser und mit einer antimikrobiellen Technologie ausgestattet, die das Wachstum einer breiten Reihe von Bakterien bis zu 99,99 % verhindert. Der Produktschutz gilt für die Nutzungsdauer des Produkts. Die Leistung wurde unabhängig gemäß der ISO-Norm 22196 getestet.

- Normales Leitungswasser sollte in diesem Gerät genutzt werden.
- In Gegenden mit hartem Wasser wird der Einsatz eines Wasserenthärter (Entkalkungsmittel) empfohlen. Außerdem können häufigere Reinigung und Wartung erforderlich sein.
- Die Nutzung ungefilterten Wassers aus einem Brunnen oder einer anderen unbeaufsichtigten Quelle wird nicht empfohlen.
- Trinken Sie auf keinen Fall das Wasser aus der Wanne oder den Wassertanks.
- Der Wassertank, die Wanne, der Wannendeckel, der Tankverschluss und die Luftfilter müssen einmal pro Woche gereinigt werden, insbesondere in Bereichen mit hartem Wasser. Auf diese Weise entfernt man Schmutz und man verhindert die Ablagerung von Kalk, was das Produkt beschädigen könnte.
- Stellen Sie sicher, dass alle angewandten Seifen/Reinigungsmittel vor der erneuten Nutzung der Teile vollständig abgespült werden, um alle Reststoffe zu entfernen. Nutzen Sie zum Reinigen keine aggressiven oder korrosiven Chemikalien, da diese Schäden an Teilen hervorrufen können.
- Wenn Sie das Gerät länger als eine Woche lang nicht benutzen möchten, entfernen Sie das Wasser aus der Wanne und dem Wassertank und trocknen Sie die Wanne.

Technische Informationen, Modellnr.:		CAS500R-RGB-EU,		CAS1000R-RGB-EU		
Wärmeleistung		230 V	240 V	230 V	240 V	
Nennwärmeleistung	P _{Nom}	0,24	0,26	0,47	0,51	kW
Minimale Wärmeleistung	P _{min}	0,24	0,26	0,47	0,51	kW
Maximale kontinuierliche Wärmeleistung	P _{max}	0,24	0,26	0,47	0,51	kW
Verbrauch der Hilfsstromquelle	-	-	-			-
Im Standby-Modus	P _{Nom}	0.21	0.22	0.43	0.44	W
Keine Steuerung der Raumtemperatur						

INSTALLATIONSANLEITUNG

In diesem Abschnitt wird die Installation und Einstellung Ihres Feuers beschrieben.

VOR DEM START:

- Vergewissern Sie sich, dass alle Verpackungselemente entfernt sind (lesen Sie alle Warnhinweise aufmerksam) und bewahren Sie die gesamte Verpackung für eine spätere Nutzung auf.
- Prüfen Sie vor dem Anschließen des Geräts, ob die Versorgungsspannung mit der auf dem Gerät angegebenen übereinstimmt.
- Stellen Sie sicher, dass das Gerät auf einer ebenen Fläche installiert ist.
- Stellen Sie sicher, dass das Gerät bei seiner Installation ausgeschaltet ist.

VOR DER INSTALLATION ERFORDERLICHE VERBINDUNGEN

STROMVERBINDUNG

Bitte stellen Sie sicher, dass sich eine 230/240 V 16A-Netzsteckdose im Umkreis von 1 m des Produkts befindet. Die Stromverbindung sollte bei der Produktinstallation zugänglich sein, damit die Verbindung mit dem Produkt problemlos durchgeführt werden kann.

AUFBAU DER EINFASSUNG / DES GEHÄUSES DES PRODUKTS

Dieses Produkt kann in eine Wand, Einfassung oder Struktur eingebaut werden. Bitte beachten Sie die Produktmaße (Abb. 1) und bauen Sie Ihre Einfassung, Wand oder Struktur auf. Ein angemessener Abstand sollte eingehalten werden, damit das Produkt problemlos installiert werden kann.

Sie müssen mindestens 400 mm Abstand zwischen der Basis des Brennstoffbetts und einem Regal/Rahmen oberhalb des Produkts haben (Abb. 2). Damit haben Sie ausreichend Platz oberhalb des Produkts, damit sich der Flammeneffekt vollständig entfalten kann und nicht blockiert wird.

Bei der Bestimmung eines Standorts für das Produkt sollten Sie darauf achten, dass das Gerät weder Luftzügen, Lüftungen, Deckenventilatoren noch anderen Luftströmen ausgesetzt ist. Ähnlich wie bei einer Kerze beeinträchtigen starke Luftbewegungen die Fähigkeit des Geräts, den Flammeneffekt zu schaffen und zu erhalten. Wenn es an der gewünschten Stelle zu starken Luftbewegungen kommen kann, d.h. Lüftungsschlitze, können unterschiedliche Installationsoptionen wie in Abb. 2 angewandt werden.

BELÜFTUNG

Dieses Produkt benötigt eine freie Belüftung von unten, um richtig zu funktionieren. Es gibt Schlitze an der Unterseite der Schublade, damit freie Luft durch das Produkt zirkulieren kann. Dank der freien Belüftung bleiben die elektronischen Bestandteile kühl und der Nebel steigt auf und verlässt das Produkt. In Abb. 3 und 4 finden Sie Beispiele der geforderten Belüftung. Bitte beachten Sie die Anforderung einer Belüftungsöffnung auf dem Regal, auf dem sich das Produkt befindet, damit die Luft problemlos in das Produkt gelangt.

CAS500R-RGB-EU Freier Belüftungsbereich: mind. 210 cm²

CAS1000R-RGB-EU Freier Belüftungsbereich: mind. 420 cm²

STROMVERBINDUNG

Schließen Sie das Feuer an einem 16A 230/240 V-Stecker an. Achten Sie darauf, dass der Stecker nach der Installation zugänglich ist, um die Verbindung wieder trennen zu können. Stellen Sie sicher, dass das Stromkabel an der Rückseite des Geräts an der rechten oder linken Ecke austritt, damit es in Ihre Stromsteckdose gelangt und nicht unter dem Gerät eingeklemmt ist, was zu Schäden führen könnte.

INSTALLATION DES PRODUKTS IN DIE EINFASSUNG / DAS GEHÄUSE

Nachdem Ihr Gehäuse entsprechend den geforderten Maßen gebaut und der Elektroanschluss installiert worden sind, folgenden Sie den untenstehenden Schritten für die Installation Ihres Produkts.

1. Stellen Sie das Produkt auf die gebaute Basis und stellen Sie sicher, dass das Kabel zugänglich ist und nicht unter dem Produkt festklemmt.
2. Stellen Sie sicher, dass sich das Produkt auf der richtigen Höhe befindet. Sie können die verstellbaren Füße mit einem Flachkopf-Schraubenzieher anpassen. (Abb. 5) Die Ebenheit des Produkts kann über die integrierte Richtwaage überprüft werden, die sich auf der Metallbasis hinten am Feuer befindet (Abb. 6).
3. Sobald sich das Produkt auf richtiger Höhe befindet und eben platziert ist, zentrieren Sie das Produkt innerhalb der Öffnung. Sie können dafür das LED-Brennstoffbett verwenden (das breiter ist als das Produkt), indem das Brennstoffbett in das Produkt installiert wird. Das Brennstoffbett zentriert sich innerhalb der Öffnung und die Führungen zentrieren das Produkt darunter (Abb. 7).
4. Wenn sich das Produkt in der Endposition befindet, entnehmen Sie das Brennstoffbett und schrauben Sie das Produkt mit angemessenen Schrauben (nicht mitgeliefert) mithilfe der in Abb. 8 angezeigten vier Befestigungslöcher in der Einfassung fest.

INBETRIEBNAHME / ERSTE INBETRIEBNAHME DES PRODUKTS

DAS EMPFANGSGERÄT VERBINDEN/FESTGEBUNDENE FERNBEDIENUNG

Entnehme Sie das Brennstoffbett und verbinden Sie den Konnektor des Bluetooth-Empfangsgeräts mit dem Kabelstecker des Empfangsgeräts an der Rückseite des Geräts (Abb. 9). Stellen Sie unbedingt sicher, dass der Stecker vollständig in der Steckdose steckt. Wenn Sie den Konnektor nicht vollständig einfügen können, wird das Produkt nicht richtig funktionieren. Das Empfangsgerät hat ein 1,4 m langes Kabel, damit Sie es überall um das Produkt herum aufstellen können. Wenn Sie es lieber verstecken möchten, kann das Empfangsgerät innerhalb der Einfassung/Wand platziert werden. Bitte stellen Sie sicher, dass das Empfangsgerät nicht in Metall, Beton oder anderem dichtem Material eingeschlossen ist, dies beeinträchtigt das Signal der Fernbedienung.

AUFFÜLLEN DES WASSERTANKS

Vor dem ersten Anschalten des Produkts sollten Sie sicherstellen, dass der Wassertank im Produkt voll ist. Entnehmen Sie den Wassertank oben an der Wanne (Abb. 10) und öffnen Sie ihn durch Abschrauben des orangefarbenen Deckels (Abb. 11). Der Tank sollte nur mit sauberem (entkalktem) Wasser gefüllt sein – mehr Details dazu erfahren Sie im Abschnitt WASSERQUALITÄT & REINIGUNG. Wenn der Tank oben in der Wanne wieder positioniert wird, dauert es ungefähr eine Minute, bis sich der Tank in der Wanne entleert hat. Warten Sie, bis sich die Wanne vollständig gefüllt hat, bevor Sie das Produkt anschalten. Wenn der Füllvorgang abgeschlossen ist, kann der Tank erneut gefüllt und oben an der Wanne platziert werden. So kann die maximale Wasserkapazität des Produkts im Speicher genutzt werden. Schließen Sie die Schublade, wenn sie gefüllt ist.

DAS BRENNSTOFFBETT MIT HOLZSCHEIT INSTALLIEREN (FALLS MITGELIEFERT)

Das Produkt wird mit einem eingebauten „Brennstoffbett aus Metall“ geliefert. Wenn Sie Ihr Produkt mit einem Brennstoffbett mit Holzschicht betreiben möchten, entnehmen Sie dieses Brennstoffbett aus Metall und bewahren Sie es für eine spätere Nutzung auf (Abb. 12). Befolgen Sie die Schritte weiter unten, um das Brennstoffbett mit Holzschicht zu installieren.

1. Heben Sie das Brennstoffbett mit LED-Holzschicht vorsichtig aus seiner Verpackung. ACHTUNG: Das Brennstoffbett wiegt 5 kg. Heben Sie nur das Brennstoffbett an den beiden mittigen Holzschichten hoch (Abb. 13).
2. Platzieren Sie das Brennstoffbett oben auf das Gerät, es gibt 4 Plastikführungen unter dem Brennstoffbett, die bei der Positionierung helfen (Abb. 7). Bitte beachten Sie, dass das Brennstoffbett von vorne nach hinten oder von hinten nach vorne platziert werden kann.
3. Wenn das Brennstoffbett an seinem Platz ist, entfernen Sie das kleine lockere Holzschicht (Abb. 14). Dieses kleine Holzschicht wird mit Magneten gesichert und sollte ganz einfach aus dem Brennstoffbett genommen werden können.
4. Bringen Sie den Gleichstromstecker unter dem kleinen Holzschicht an und verbinden Sie ihn mit dem entsprechenden Gleichstromstecker am Produkt durch das Loch im Brennstoffbett (Abb. 15).
5. Jedes Brennstoffbett mit Holzschichten wird mit einem lockeren Nicht-LED-Holzschicht geliefert. Für einzelne CAS500R-RGB-EU Installationen kann es oben auf das Brennstoffbett gelegt oder mit der Verpackung aufbewahrt werden. Bei CAS1000R-RGB-EU oder mehreren Produktinstallationen kann das lose Holzschicht in die Mitte zwischen zwei Brennstoffbetten platziert werden (Abb. 16).

MEHRERE PRODUKTINSTALLATIONEN (DAISY CHAINING)

STROMVERBINDUNGEN

Die Produkte CAS500R-RGB-EU und CAS1000R-RGB-EU können Seite an Seite installiert werden, um den Flammeneffekt zu verlängern. Bei der Stromversorgung mehrerer Produkte sollten Sie sicherstellen, dass die maximale Wattleistung kombinierter Produkte die Nennleistung des MCB (Mini-Schutzschalter) im Kreislauf nicht überschreitet.

MEHRERE PRODUKTINSTALLATIONEN

Befolgen Sie die Schritte 1 – 4 in „Das Produkt in Einfassung/Rahmen installieren“, um das erste Produkt anzubringen. Das erste Produkt muss unbedingt so ausgerichtet sein, dass die Seite des Produkts mit den Schlitzen frei bleibt und nicht mit dem ersten Ende der Installation verbunden wird (Abb. 17).

1. Wenn das erste Produkt installiert und sicher befestigt ist, bereiten Sie das zweite Produkt vor, indem Sie die beiliegenden Schrauben lockern und sie auf die gegenüberliegende Seite der Metallstruktur festschrauben (Abb. 18). Bitte beachten Sie, dass diese Schrauben nicht komplett festgezogen werden und 5–10 mm des Gewindes über dem Rand des Produkts herausragen sollten.
2. Setzen Sie das zweite Produkt neben das erste Produkt und achten Sie darauf, dass die herausragenden Schrauben des zweiten Produkts in die Schlitze des ersten Produkts passen. (Abb. 19)
3. Stellen Sie sicher, dass sich das zweite Produkt auf der richtigen Höhe befindet und dem ersten Produkt entspricht. Sie können die verstellbaren Füße mit einem Flachkopf-Schraubenzieher anpassen. (Abb. 5) Die Ebenheit des Produkts kann mithilfe der integrierten Richtwaage (Abb. 6) überprüft werden.
4. Ziehen Sie die Schrauben des zweiten Produkts fest, damit es eng am ersten Produkt steht.

Zusätzliche Produkte können am zweiten Produkt entsprechend den oben genannten Schritten 1 – 4 installiert werden.

STEUERUNG MEHRERER PRODUKTE

Jedes Produkt wird mit seinem eigenen Verbindungsdraht geliefert, um eine festverdrahtete Verbindung zwischen mehreren Produkten zu bilden.

Bitte befolgen Sie die untenstehenden Anweisungen, um mehrere Produkte miteinander zu verbinden.

1. Identifizieren Sie das „Master“-Produkt in der Installation. Es sollte das Produkt auf der linken Seite der Installation sein.
2. Verbinden Sie das Bluetooth-Empfangsgerät mit diesem Produkt (Abb. 20A, 21A). Das wird das einzige Bluetooth-Empfangsgerät in der Installation sein und die restlichen Produkte in der Installation steuern. In einer Installation mit CAS500R-RGB-EU und CAS1000R-RGB-EU Produkten sollte das Bluetooth-Empfangsgerät (Abb. 9) mit dem „Master“-Produkt verbunden werden.

3. Stecken Sie die Daisy-Chain-Verbindung in den Konnektor auf der rechten Seite des ersten / „Master“-Moduls (Abb. 20B, 21B).
4. Führen Sie den Draht durch das Loch in der Metallstruktur und in das Gehäuse des nächsten Produkts in der Installation.
5. Stecken Sie die Daisy-Chain-Verbindung in den linken Konnektor auf dem RGB-Strip auf dem folgenden Produkt (Abb. 20C, 21C).
6. Jedes Produkt ist mit einem drehbaren Identifikator-Schalter ausgestattet, der für die Daisy-Chain angepasst werden muss (Abb. 22). Das Master-Gerät sollte auf 0 eingestellt werden (Standard). Weitere Geräte sollten eine einmalige Identifikator-Nummer auf jedem binären Schalter erhalten.
7. Wiederholen Sie Schritte 3 – 6 weiter oben, um weitere Produkte in der Installation zu verbinden.

Nach der Einstellung wird jeder an das erste Produkt gesendete Befehl an alle weiteren Produkte gesendet. Die Steuerung der Flammenhöhe und Lautstärke des Master-Produkts gilt für alle weiteren Produkte. Eine individuelle Steuerung der Flammenhöhe ist mithilfe der integrierten Steuerungen im Produkt möglich (Abb. 23).

Die Software des Produkts wurde so konzipiert, dass Produkte, falls mehrere mit einem Hauptschalter verbunden sind, manuell ausgeschaltet werden kann. Wenn sie wieder angeschaltet werden, funktionieren sie genauso wie vor dem Ausschalten.

BETRIEB DES PRODUKTS

In diesem Abschnitt wird beschrieben, wie Sie Ihr Feuer entweder über manuelle oder Fernsteuerung aktivieren.

HAUPTSCHALTER

Der Hauptschalter befindet sich unter dem Brennstoffbett und steuert die Stromzufuhr des Geräts (Abb. 23A).

Hinweis: Dieser Schalter muss bei jedem Gerät, das betrieben werden möchte, in der „AN“-Position (I) stehen.

MANUELLE STEUERUNGEN

Manuelle Steuerungen befinden sich auf dem Kassetten-Modul unter dem Brennstoffbett. Es gibt auch manuelle Steuerungen auf dem festgebundenen Empfangsgerät, das locker integriert ist.

FERNBEDIENUNG

Die Fernbedienung wird mit 2 x CR2032-Batterien, die bereits integriert sind, betrieben. Ziehen Sie an beiden Laschen der Abdeckung an der Rückseite, um die Batterien (Abb. 24) einzulegen und eine Fernsteuerung zu ermöglichen.

Hinweis: das festgebundene Empfangsgerät muss für eine Fernsteuerung im Produkt integriert sein.

DIE FERNBEDIENUNG KOPPELN

Die Fernbedienung verfügt über eine drahtlose Bluetooth-Technologie, die automatisch mit dem Produkt gekoppelt wird. So verwenden Sie die Fernbedienung:

1. Den Kippschalter in die (I) Position bringen.
2. Die  Taste auf der Fernbedienung, das Produkt wird angeschaltet.

ZUM ENTFERNEN DER BATTERIEN

1. Entfernen Sie die Batterieabdeckung der Fernbedienung mit einem Philips-Schraubenzieher (Abb. 25).
2. Setzen Sie die zwei 3-Volt-Batterien (CR2032 oder ähnlich) in das Batteriefach mit der +-Seite nach oben ein.
3. Verschließen Sie die Batterieabdeckung mit der zuvor entfernten Schraube.







Batterien sollten ordnungsgemäß recycelt oder entsorgt werden.





Erkundigen Sie sich bei einer örtlichen Behörde oder einem Einzelhändler nach den Recyclingmöglichkeiten in Ihrer Region.





Frequenzband/Frequenzbänder: Dieses Produkt wird im 2.4 GHz-Frequenzband betrieben.

Maximum-Hochfrequenz-Leistungssender im Frequenzband, in dem dieses Produkt betrieben wird: 8,23 dBm.

IHREN PERFEKTEN OPTIMYST-EFFEKT SCHAFFEN

Mit der Optimyst-Technologie können Sie einen einzigartigen Flammeneffekt schaffen. Stellen Sie zuerst sicher, dass das Gerät angeschaltet ist, indem Sie den Hauptschalter auf I stellen (Abb. 10). Um die Flammen zu drehen, drücken Sie die  Taste auf den manuellen Steuerungen. Drücken Sie bei der Fernbedienung auf die Enter-Taste zum Aktivieren und nutzen Sie dann die Tasten  oder , um zwischen dem  Symbol zu navigieren und drücken Sie die Enter-Taste zur Auswahl.



FLAMMENFARBE: Es stehen 6 Farbthemen zur Auswahl. Um die Flammenfarbe einzustellen, navigieren Sie das Farbsymbol  auf der Fernbedienung und drücken Sie die Enter-Taste. Nutzen Sie  oder  zwischen den Optionen 1 bis 6 Flammenthemen und drücken Sie die Enter-Taste zur Auswahl. Drücken Sie auf den manuellen Steuerungen wiederholt , um durch die Farben zu navigieren.

FLAMMENINTENSITÄT: Sie können die Flammenintensität einstellen, in dem Sie  auswählen und die Enter-Taste drücken, um einzustellen. Sie haben eine Auswahl von 6 Stufen, drücken Sie  oder , um die Intensität einzustellen, F1 ist die niedrigste und F6 die höchste Einstellung. Drücken Sie auf den manuellen Steuerungen die Tasten  und , um die Flamme ganz nach Wunsch einzustellen. Bitte geben Sie dem Flammengenerator Zeit, um auf die von Ihnen gemachten Änderungen zu reagieren.









TIPP: Niedrigere Stufen schaffen eine sanfte, langsame Flamme, höhere Stufen eine schnellere, vollere Flamme.

FLAMMENHELLIGKEIT: Im Frühling und Sommer, wenn die Tage länger werden, musst du vielleicht die Helligkeit der Flamme erhöhen, um sie lebendiger erscheinen zu lassen. Wählen Sie das Helligkeitssymbol  auf der Fernbedienung und drücken Sie die Enter-Taste. Verwenden Sie ▽ oder ▲, um die Helligkeitsoptionen 1 bis 6 einzustellen und drücken Sie die Enter-Taste zur Auswahl.

TIPP: je nach Beleuchtung, Umgebungsfarben und Luftstrom im Raum kann die Einstellung von Flammenintensität, Farbe und Helligkeit Einfluss auf Ihr Aussehen und Gefühl an der Feuerstelle nehmen.

KLANG: Für mehr Authentizität können Sie dem Flammeneffekt den Klang von knisterndem Rundholz hinzufügen. Wählen Sie das  Symbol auf der Fernbedienung, um die Lautstärke einzustellen, indem Sie auf ▽ oder ▲ und danach auf die Enter-Taste drücken, um auszuwählen. Auf den manuellen Steuerungen kann man den Klang mit der Taste  an-/ausschalten.

Nach den Einstellungen von Flammenhöhe und Knisterklang speichert das Gerät diese Einstellungen, auch wenn Sie das Gerät entweder über die An-/Standby-Taste oder über den Hauptschalter ausschalten. Wenn Sie das Gerät das nächste Mal anschalten, startet es ganz normal, wartet 45 Sekunden auf die Flammen und kehrt dann zu den gespeicherten Einstellungen zurück.

OPTIONEN FÜR MANUELLE & FERNSTEUERUNG		
	Standby	Drücken Sie, um das Gerät einzuschalten oder es in den Standby-Modus zu setzen. Nachdem Sie diese Taste gedrückt haben, schaltet sich das Gerät mit kurzer Verzögerung ein. Hinweis: Auf das Einschalten des Geräts folgt eine 45 Sekunden lange Aufwärmphase, bevor der Flammeneffekt einsetzt.
	Flamme erhöhen	Wiederholt drücken, um die Flammenintensität zu erhöhen. Das Gerät gibt einen Ton aus, wenn die max. Stufe erreicht ist.
	Flamme reduzieren	Wiederholt drücken, um die Flammenintensität zu reduzieren. Das Gerät gibt einen Ton aus, wenn die min. Stufe erreicht ist.
	Flammenthema	Wiederholt drücken, um die verschiedenen Flammenthemen weiter unten abzuspielen: 1 – Natürliche Flamme 2 – Blau 3 – Violett 4 – Rot 5 – Aquamarin 6 – Prismamodus – die Flammen erscheinen in verschiedenen Farben.
	Lautstärke und Knistergeräusch (Manuelle Steuerungen)	Drücken Sie auf die manuelle Steuerung, um den Ton ein-/auszuschalten.
	Lautstärke erhöhen (Fernbedienung)	Drücken Sie wiederholt um die Lautstärkepegel des Knister-Soundeffekts zu senken.
	Lautstärke reduzieren (Fernbedienung)	Drücken Sie wiederholt um die c des Knister-Soundeffekts zu erhöhen.
	Helligkeit	Drücken Sie wiederholt, um zwischen den Helligkeitseinstellungen für die Flamme zu wechseln: B1 - Helligkeitsstufe 1 B2 - Helligkeitsstufe 2 B3 - Helligkeitsstufe 3 B4 - Helligkeitsstufe 4 B5 - Helligkeitsstufe 5 B6 - Pulsierender Effekt
	Timer	Einmal drücken, um den Timer auf 1 Stunde einzustellen (1 Piepton), zweimal drücken, um 2 Stunden einzustellen (2 Pieptöne), dreimal drücken, um 4 Stunden einzustellen (3 Pieptöne), viertes drücken, um den Timer auszuschalten (4 Pieptöne). Der Timer wird 5 Sekunden nach dem letzten Tastendruck eingestellt. Um den Timer zu löschen, wenn er einmal eingestellt ist, muss das Produkt zuerst in den Standby-Modus wechseln. Der Kamin wechselt nach Ablauf der Zeitspanne in den Standby-Modus.
	Bluetooth	Drücken Sie diese Taste, um das Fernbedienungs-Handgerät zu koppeln – bitte lesen Sie „FERNBEDIENUNG KOPPELN“.

FLAME-CONNECT-APP

Der Kamin kann mit der Flame-Connect-App für Mobilgeräte gesteuert werden. Die App können Sie über Google Play oder Apple App-Stores auf Ihr Gerät herunterladen. Befolgen Sie die Anweisungen auf dem Bildschirm für die Einstellung.

BITTE BEACHTEN SIE: Der Kamin lässt sich nicht mit der mitgelieferten Fernbedienung bedienen, wenn die App auf einem Mobilgerät geöffnet ist.



DÜSENEINSÄTZE

Düseeneinsätze wurden mitgeliefert und sitzen in der Düsenöffnung. Diese werden genutzt, um das Profil des Flammeneffekts zu verändern, können aber entnommen werden, wenn Sie ein anderes Flammenprofil bevorzugen. Um sie zu entnehmen, heben Sie die 2 kleinen D-förmigen Hähne an, um den Einsatz zu lockern, dann kann er herausgezogen werden.

Alternative Sperreinsätze wurden ebenfalls mitgeliefert, um die Abschnitte der Flamme abzuschirmen. Um sie einzusetzen, entnehmen Sie zuerst die existierenden Einsätze. Bringen Sie die blockierenden Einsätze in die geforderte Länge und platzieren Sie sie in der Düsenöffnung an der gewünschten Stelle. Stellen Sie sicher, dass die Einsätze korrekt ausgerichtet sind, bevor Sie sie zurückdrücken, damit sie einrasten. Siehe Abb. 26 für mehr Details.

NIEDRIGER WASSERPEGEL / WASSERTANKS AUFFÜLLEN

Wenn die Wassertanks leer sind und der Wasserpegel im Produkt sinkt, blinken die LED-Lampen zweimal und ein Piepton ertönt ebenfalls zweimal. Das Produkt läuft weitere 15 Minuten, bevor es einmal piept und geht dann über in einen niedrigen Wassermodus. Bei Produkten mit dem Brennstoffbett mit LED-Holz Scheit bleibt nur das Brennstoffbett im niedrigen Wassermodus beleuchtet. An dieser Stelle kann das Produkt mit der Fernbedienung oder über das Bluetooth-Empfangsgerät in den Standby-Modus geschaltet werden oder das Produkt kann mit Wasser wiederaufgefüllt werden. Das Wiederauffüllen des Produkts mit Wasser führt dazu, dass das Produkt automatisch neu startet.

Um den Tank wiederaufzufüllen, entfernen Sie das Brennstoffbett und entnehmen Sie den Wassertank aus seiner Position oben in der Wanne. Füllen Sie den Wassertank nur mit sauberem Leitungswasser wieder auf. Der Tank kann dann oben an der Wanne wieder angebracht werden. Wenn das Produkt nach dem niedrigen Wasserpegel nicht in den Standby-Modus geschaltet wurde, startet es automatisch neu nach etwa 20 Sekunden nach dem Wiederauffüllen.

Bitte beachten Sie, dass die Seite des Produkts für das CAS1000R-RGB mit dem niedrigen Wasserpegel zweimal blinkt und zweimal piept. Die Wassertanks an beiden Seiten des CAS1000R-RGB Produkts können an dieser Stelle neu aufgefüllt werden, da sie wahrscheinlich beide leer oder fast leer sind.

WARTUNG

ALLGEMEINE TIPPS

Nur sauberes Leitungswasser in diesem Gerät nutzen. Finden Sie mehr Details im Abschnitt „Wasserqualität & Reinigung“.

Stellen Sie immer sicher, dass das Gerät auf einer ebenen Fläche steht.

Wenn Sie das Gerät länger als eine Woche lang nicht benutzen möchten, entfernen Sie das Wasser aus der Wanne und dem Wassertank.

Nach der Installation sollten Sie das Gerät nicht mehr bewegen oder auf seine Rückseite legen, ohne das Wasser aus der Wanne zu leeren.

REINIGUNG

WARNHINWEIS: Immer Schalter 'A' auf 'OFF' (0) Position (AUS) drücken (Abb. 23A) und vom Stromstecker trennen, bevor Sie das Feuer reinigen.

Wir empfehlen die Reinigung folgender Bestandteile einmal pro Woche, insbesondere in Bereichen mit hartem Wasser:

Deckel und Versiegelung des Tanks (Abb. 11/36), Düse (Abb. 29), Umformer (Abb. 30), Wanne (Abb. 31) und Luftfilter (Abb. 32).

Für eine allgemeine Reinigung empfehlen wir ein weiches Staubtuch – niemals scheuernde Reinigungsmittel benutzen.

Um Ansammlungen von Staub oder Fusseln zu entfernen, sollten Sie gelegentlich den weichen Bürstenaufsatz eines Staubsaugers verwenden.

WANNE

1. Bringen Sie Schalter 'A' in die 'OFF' (0) Position (Abb. 23A)
2. Heben Sie das Brennstoffbett langsam heraus und stellen Sie es an die Seite.
3. Entnehmen Sie den Wassertank aus seiner Position oben in der Wanne.
4. Trennen Sie den Steckverbinder von den Umformern, die sich an der rechten Wannenseite befinden. (Abb. 27).
5. Es gibt zwei orangefarbene Clips, die die Düse an der Wanne festhalten, eine links und eine rechts an der Düse. Drücken Sie den Clip links mit einer Hand und heben Sie die Düse mit der anderen Hand aus dem Clip. Wiederholen Sie diesen Schritt auf der rechten Seite (Abb. 28). Die Düse kann jetzt angehoben und zur Seite gelegt werden (Abb. 29).
6. Heben Sie leicht die Wanne an (Abb. 31) und achten Sie auf das Wasser, damit es nicht überläuft. Platzieren Sie die Wanne im Becken.
7. Leeren Sie die Wanne vorsichtig im Becken und achten Sie darauf, dass der Umformer (Abb. 30) sich mithilfe eines Befestigungsclips nicht bewegt.

8. Geben Sie eine kleine Menge Spülmittel in die Wanne und reinigen Sie mit einer weichen Bürste alle Flächen der Wanne sowie den Umformer, den Kegel und die Metallscheiben, die sich oben in der gerillten Fläche befinden.
9. Spülen Sie die Wanne beim Reinigung gründlich mit sauberem Wasser ab, um alle Spuren von Spülmittel zu entfernen.
10. Reinigen Sie die Düse mit einer weichen Bürste und spülen Sie sie gründlich mit Wasser ab.
11. Kehren Sie für die Montage die oben genannten Schritte 1 – 6 um.

UMFORMER

Der Umformer ist ein Verbrauchsgut und muss mit der Zeit vielleicht je nach Abnutzung ersetzt werden. Ersatzumformer können Sie bei Ihrem Händler einkaufen. Der Umformer wird in der Wanne mit einem Plastikclip befestigt (Abb. 30).

Wenn Sie Ihren Umformer ersetzen müssen:

1. befolgen Sie die Schritte 1 – 5 im Abschnitt REINIGUNG – WANNE unter „Wartung“, um auf den Umformer zugreifen zu können.
2. Drücken Sie den Clip zurück und heben Sie den Umformer an, um ihn aus seiner Halterung zu nehmen.
3. Setzen Sie den neuen Umformer in der Wanne ein und vergewissern Sie sich, dass das Kabel nicht über dem Kegel liegt.
4. Kehren Sie die oben genannten Schritte um, um die Düse und Wanne erneut zu montieren.

LUFTFILTER

1. Heben Sie das Brennstoffbett langsam heraus und stellen Sie es an die Seite.
2. Schieben Sie den Luftfilter sanft nach oben und aus seiner Plastikhalterung heraus. (Abb. 32)
3. Spülen Sie ihn in der Wanne sanft mit Wasser ab und trocknen Sie ihn mit einem Stoffhandtuch ab.
4. Tauschen Sie den Filter aus und stellen Sie dabei sicher, dass der grobe schwarze Filter nach außen zeigt.
5. Ersetzen Sie das Brennstoffbett.

FEHLERBEHEBUNG		
Das Produkt wurde so konzipiert, dass es besondere Fehler hervorhebt, indem die integrierten LED-Lichter blinken. Die Anzahl, wie häufig die Lichter blinken, hängt von dem aktuellen Fehler ab. Bitte finden Sie in der Tabelle weiter unten die Erklärung der Fehler.		
Symptom	Ursache	Fehlerbehebung
Produkt funktioniert nicht.	Stromverbindungsproblem Produkt ist nicht angeschaltet	Stellen Sie sicher, dass das Produkt eine funktionierende Stromverbindung aufweist. Stellen Sie sicher, dass der wichtigste Kippschalter an ist (Abb. 23)
Produkt funktioniert nicht. Nur das LED-Brennstoffbett funktioniert.	Niedriger Wasserpegel Das Produkt ist nicht eben	Füllen Sie den/die Wassertank(s) des Produkts erneut auf. Siehe „Auffüllen der Wassertanks“ oben. Stellen Sie sicher, dass das Produkt eben steht (Abb. 6).
Die LED blinken zweimal und das Produkt piept zweimal	Das Produkt hat einen niedrigen Wasserpegel	Füllen Sie den/die Wassertank(s) des Produkts erneut auf. Siehe „Auffüllen der Wassertanks“ oben.
Produkt funktioniert nicht. Die LED blinken kontinuierlich zweimal an einer Seite alle 8 Sekunden.	Ablesen eines niedrigen Wasserpegels an der Seite, die blinkt	Füllen Sie den/die Wassertank(s) des Produkts erneut auf. Siehe „Auffüllen der Wassertanks“ oben.
Produkt funktioniert nicht. Die LED blinken kontinuierlich dreimal alle 8 Sekunden.	Die Zeit vom max. Pegel bis zum min. Pegel ist zu kurz. Widersprüchlich Ablesungen des Wasserpegels (min. und max. Pegel werden gleichzeitig abgelesen).	Stellen Sie sicher, dass es in der Wanne keine Leckage gibt. Stellen Sie sicher, dass die Schwimmer sich innerhalb der Wanne frei bewegen. Stellen Sie sicher, dass das Gerät eben ausgerichtet ist.
Wenig oder keine Generierung von Sprühnebel	Umformer funktioniert nicht richtig Umformer ist schmutzig Umformer sitzt nicht richtig in der Wanne. Ventilator ist versperrt oder blockiert Düse ist nicht richtig auf Wanne angebracht Düse ist blockiert	Überprüfen Sie die Funktionsweise des Umformers Reinigen Sie Wanne und Umformer gründlich Schalten Sie das Produkt aus, nehmen Sie die Düse aus der Wanne und stellen Sie sicher, dass der Umformer richtig in der Wanne angebracht ist Entnehmen Sie den Luftfilter und reinigen Sie ihn. Stellen Sie sicher, dass er richtig im Produkt platziert ist. Stellen Sie sicher, dass die Düse richtig auf der Wanne sitzt Reinigen Sie Wanne, Umformer und Düse gründlich

Der Flammeneffekt hat zu viel Nebel.	Die Einstellung des Flammeneffekts ist zu hoch	Reduzieren Sie den Flammeneffekt. Geben Sie dem Produkt Zeit, sich an die neue Einstellung anzupassen
Produkt funktioniert nicht. Die LED blinken kontinuierlich vier Mal alle 8 Sekunden.	Die Auffüllzeit von min. bis max. Pegel wurde überschritten	Füllen Sie den/die Wassertank(s) des Produkts erneut auf. Siehe „Auffüllen der Wassertanks“ oben.
Produkt funktioniert nicht. Die LED blinken kontinuierlich einmal an einer Seite alle 8 Sekunden	Erkennung von Überflutung an der Seite, die blinkt	Schalten Sie das Produkt und die Wasserzufuhr aus. Kontaktieren Sie Ihren Händler und bitten Sie ihn um Hilfe.
Das Bluetooth-Empfangsgerät hat aufgehört zu funktionieren	Die Verbindung ist verloren gegangen	Überprüfen Sie die Verbindung mit dem Empfangsgerät (Abb. 9)
Die Fernbedienung hört auf zu funktionieren	Problem mit der Bluetooth-Bandbreite Die Verbindung mit dem Bluetooth-Empfangsgerät geht verloren Die Batterien der Fernbedienung müssen ersetzt werden	Überprüfen Sie die Position des Bluetooth-Empfangsgeräts. Stellen Sie sicher, dass es nicht in Metall oder Beton eingeschlossen ist. Überprüfen Sie die Verbindung mit dem Empfangsgerät (Abb. 9) Ersetzen Sie Batterien durch zwei neue AAA-Batterien

ZUSÄTZLICHE INFORMATIONEN

KUNDENDIENST

Ihr Produkt hat eine 2-Jahres-Garantie, die ab dem Kaufdatum läuft. Innerhalb dieses Zeitraums übernehmen wir kostenlos Reparaturen oder den Austausch dieses Produkts (mit Ausnahme von Umformerscheiben und solange der Vorrat reicht), unter der Voraussetzung, dass es gemäß diesen Anweisungen installiert und betrieben wurde. Ihre Rechte im Rahmen dieser Garantie kommen zu Ihren gesetzlichen Ansprüchen hinzu, die wiederum nicht von dieser Garantie beeinträchtigt werden.

Für erste Hilfe und Support kontaktieren Sie zuerst den Einzelhändler, bei dem Sie das Gerät gekauft haben. Bitte stellen Sie sicher, dass Sie im Besitz der Modellreferenz und Seriennummer des Geräts sind, wenn Sie Ermittlungen anstellen. Diese Zahlen stehen auf dem Leistungsetikett des Geräts (siehe Abb. 10A).

Finden Sie mehr Details auf www.dimplexfires.com

RECYCLING



Am Ende der Nutzungsdauer des elektrischen Produkts sollte es nicht mit dem Hausmüll entsorgt werden. Recyceln Sie es bitte dort, wo Einrichtungen vorhanden sind. Erkundigen Sie sich bei einer örtlichen Behörde oder einem Einzelhändler nach den Recyclingmöglichkeiten in Ihrer Region.

PATENT / PATENTANMELDUNG

Produkte aus der Optimyst-Reihe werden von einem oder mehreren der folgenden Patente und Patentanmeldungen geschützt.

Großbritannien GB2460259B, GB2475794B, GB2418014, EP2029941, GB2436212, GB2402206B

USA US8413358, US8136276, US7967690, US8574086

Russland RU2434181

Europa EP2029941, EP2315976, EP1787063 (A1), EP2388527, EP2029941,

China CN101883953A, CN102105746A, CN101057105 (A), CN101438104

Australien AU2009248743A1, AU2007224634

Kanada CA2725214, CA2579444, CA2645939

Südafrika ZA2008/08702

Mexico MX2008011712

Südkorea KR101364191

Japan JP5281417, JP5496291

Brasilien BRP10708894

Indien 4122/KOLNP/2008

Neuseeland NZ571900

BELANGRIJKE INFORMATIE

Lees deze informatiegids zorgvuldig door om uw product veilig te kunnen installeren, gebruiken en onderhouden.

Het niet opvolgen van deze instructies kan letsel en/of schade veroorzaken en kan uw garantie ongeldig maken.

Bij het gebruik van elektrische apparaten moeten altijd basisvoorzorgsmaatregelen worden genomen om het risico op brand, elektrische schokken en persoonlijk letsel te verminderen, waaronder de volgende:

- Als het apparaat beschadigd is, neem dan contact op met de leverancier vóór installatie en gebruik.
- Gebruik dit apparaat niet als het gevallen is.
- Niet buiten gebruiken.
- Niet gebruiken in de directe omgeving van een bad, douche of zwembad.
- Plaats het apparaat niet direct onder een vast stopcontact of aansluitdoos.
- Gebruik dit toestel op een horizontaal en stabiel oppervlak.

Dit apparaat kan worden gebruikt door kinderen van 8 jaar en ouder en personen met verminderde fysieke, zintuiglijke of mentale vermogens of gebrek aan ervaring en kennis als ze onder toezicht staan of instructies hebben gekregen over het veilige gebruik van het apparaat en de bijbehorende gevaren begrijpen. Kinderen mogen niet spelen met het apparaat. Reinigen en gebruikersonderhoud mogen zonder toezicht niet door kinderen worden uitgevoerd.

Kinderen ouder dan 3 jaar en jonger dan 8 jaar mogen het apparaat alleen in-/uitschakelen als het is geplaatst of geïnstalleerd in de beoogde normale bedrijfspositie en zij onder toezicht staan of instructies hebben gekregen over het veilige gebruik van het apparaat en de bijbehorende gevaren begrijpen. Kinderen ouder dan 3 jaar en jonger dan 8 jaar mogen het apparaat niet aansluiten, regelen en reinigen of gebruikersonderhoud uitvoeren.

Kinderen jonger dan 3 jaar moeten uit de buurt worden gehouden, tenzij ze onder voortdurend toezicht staan.

LET OP: Sommige onderdelen van dit product kunnen erg heet worden en brandwonden veroorzaken. Bijzondere aandacht moet worden geschonken indien kinderen en kwetsbare mensen aanwezig zijn.

Hoewel dit toestel voldoet aan de veiligheidsnormen, raden we het gebruik ervan op hoogpolig of langharig tapijt af. Zorg ervoor dat losse brandbare materialen zoals kussens, beddengoed, papier, kleding en gordijnen minstens 1 meter verwijderd zijn van de neveluitlaat van het toestel.

Het apparaat moet zo worden geplaatst dat de stekker bereikbaar is. Haal bij een storing de stekker uit het stopcontact. Haal de stekker uit het stopcontact als u het toestel langere tijd niet gebruikt.

Als het netsnoer beschadigd is, moet het worden vervangen door de fabrikant, zijn servicevertegenwoordiger of gelijkaardig gekwalificeerde personen om gevaar te voorkomen. Houd het netsnoer uit de buurt van de voorkant van het toestel.

WAARSCHUWING: Dit apparaat moet geaard worden.

WAARSCHUWING: Dek het toestel niet af om oververhitting te voorkomen. Plaats geen materiaal of kledingstukken op het apparaat en belemmer de circulatie rond het apparaat niet

Het apparaat is voorzien van een waarschuwingssymbool DO NOT COVER (NIET BEDEKKEN).

WAARSCHUWING: Brandgevaar – We raden het gebruik van dit apparaat af wanneer het is aangesloten via een verlengsnoer of een ander extern schakelapparaat, zoals een plug-in timer of plug-in adapter met afstandsbediening. Alle verwarmingstoestellen verbruiken veel stroom via de netvoeding. Elke zwakte in het ontwerp, de aansluitingen of de componenten in deze apparaten kan gemakkelijk leiden tot oververhitting van de aansluitpunten, wat kan leiden tot smelten, vervorming en zelfs brandgevaar!

WAARSCHUWING: Dit toestel is niet uitgerust met een apparaat om de kamertemperatuur te regelen. Gebruik dit apparaat niet in kleine ruimtes waar personen aanwezig zijn die niet in staat zijn om de ruimte zelfstandig te verlaten, tenzij er constant toezicht is.

WAARSCHUWING: HOUD BATTERIJEN BUITEN HET BEREIK VAN KINDEREN

1. Inslikken kan binnen slechts 2 uur leiden tot ernstig letsel of de dood, als gevolg van chemische brandwonden en mogelijke perforatie van de slokdarm.
2. Als u denkt dat batterijen zijn ingeslikt of in een deel van het lichaam zijn geplaatst, zoek dan onmiddellijk medische hulp.
3. Onderzoek apparaten en zorg ervoor dat het batterijcompartiment correct is vergrendeld, b.v. dat de schroef of een ander mechanisch bevestigingsmiddel is vastgedraaid. Niet gebruiken als het compartiment niet goed vastgezet is.
4. Gooi gebruikte knoopp batterijen onmiddellijk en veilig weg. Lege batterijen kunnen nog steeds gevaarlijk zijn.



LET OP: Geen duidelijke symptomen

Helaas is het niet duidelijk wanneer een knoop- of knoopcelbatterij in de slokdarm van een kind vastzit. Hieraan zijn geen specifieke symptomen verbonden. Het kind kan:

- veel hoesten, kokhalzen of kwijlen;
- maagklachten of een virus lijken te hebben;
- overgeven;
- naar de keel of maag wijzen;
- pijn in de buik, borst of keel hebben;
- moe of lethargisch zijn;
- stiller of aanhankelijker zijn dan normaal of anderszins „niet zichzelf“;
- de eetlust verliezen of een verminderde eetlust hebben; en
- geen vast voedsel willen/kunnen eten.

Dit soort symptomen variëren of fluctueren, waarbij de pijn toeneemt en vervolgens afneemt.

Een specifiek symptoom van het inslikken van knoopcelbatterijen is het overgeven van vers (helderrood) bloed. Zoek onmiddellijk medische hulp als het kind dit doet.

Het ontbreken van duidelijke symptomen is de reden waarom het belangrijk is om waakzaam te zijn met 'lege' of reserve knoopcelbatterijen in huis en de producten die deze bevatten.

ALGEMENE INFORMATIE

- Het toestel heeft enkel een vlameffect en is ontworpen om te worden ingebouwd in een muur, een ombouw of een andere constructie.
- Het toestel moet regelmatig worden gereinigd en onderhouden. Raadpleeg het onderdeel Onderhoud voor meer informatie.
- Pak het toestel voorzichtig uit en bewaar de verpakking voor eventueel toekomstig gebruik.
- Let op: Bij gebruik in een omgeving met weinig achtergrondgeluid kunt u een geluid horen dat verband houdt met de werking van het vlameffect. Dit is normaal en dus geen reden tot bezorgdheid.
- Het toestel moet op een horizontaal en stabiel oppervlak worden geplaatst. Verplaats het toestel nooit na het installeren of leg het niet op zijn achterkant zonder het water uit de opvangbak en het waterreservoir te verwijderen.
- Om u attent te maken op een eventuele storing, maakt dit apparaat gebruik van geluidssignalen (pieptonen) en verlichting (knipperende ledlampjes). Raadpleeg het onderdeel Probleemoplossing voor meer advies.

WATERKWALITEIT EN REINIGEN

Dit toestel bevat en gebruikt water als onderdeel van zijn werking. Het is noodzakelijk om de reinigingsvereisten zoals beschreven in de instructies na te leven om risico's op verspreiding van bacteriën te beperken.

Alle interne onderdelen van het Optimyst-toestel die in contact komen met water zijn voorzien van antimicrobiële technologie, die tot 99,99% de groei van een groot aantal bacteriën verhindert. Deze productbescherming is effectief voor de gebruiksduur van het toestel. De prestaties ervan zijn onafhankelijk getest volgens de ISO 22196-norm.

- Gebruik voor dit toestel gewoon schoon leidingwater.
- In gebieden met hard water wordt een waterontharder aanbevolen en kan het nodig zijn om vaker te reinigen en te onderhouden.
- Ongefilterd water uit een put of een andere niet-gecontroleerde toevoer wordt niet aanbevolen.
- Drink geen water uit de opvangbak of uit een waterreservoir.
- Het waterreservoir, de opvangbak, het deksel van de opvangbak, de reservoirdop en de luchtfilters moeten eenmaal per week worden schoongemaakt, vooral in gebieden met hard water. Dit verwijdert vuil en voorkomt kalkaanslag die het toestel kunnen beschadigen.
- Spoel na het reinigen met zeep/schoonmaakmiddelen goed af om eventuele resten te verwijderen voordat u onderdelen opnieuw gebruikt. Gebruik voor het reinigen geen agressieve of bijtende chemicaliën. Deze kunnen de onderdelen beschadigen.
- Als u van plan bent om het toestel langer dan een week niet te gebruiken, verwijder dan het water uit de opvangbak en het waterreservoir en droog de opvangbak.

Technische informatie, Modelnr.:		CAS500R-RGB-EU,		CAS1000R-RGB-EU		
Warmteafgifte		230 V	240 V	230 V	240 V	
Nominale warmteafgifte	P _{Nom}	0,24	0,26	0,47	0,51	kW
Minimale warmteafgifte	P _{min}	0,24	0,26	0,47	0,51	kW
Maximale continue warmteafgifte	P _{max}	0,24	0,26	0,47	0,51	kW
Aanvullend elektriciteitsverbruik	-	-	-			-
In de stand-bymodus	P _{Nom}	0.21	0.22	0.43	0.44	W
Geen regeling van de kamertemperatuur						

INSTALLATIE-INSTRUCTIES

In dit onderdeel vindt u de instructies voor het installeren en instellen van de haard.

VOORDAT U BEGINT:

- Zorg ervoor dat alle verpakkingsmateriaal verwijderd is (lees zorgvuldig alle waarschuwingslabels) en bewaar de verpakking voor toekomstig gebruik.
- Controleer voordat u het apparaat aansluit of de voedingsspanning overeenkomt met die op het apparaat.
- Zorg ervoor dat het toestel op een vlakke ondergrond wordt geïnstalleerd.
- Zorg er vóór het installeren voor dat het apparaat is uitgeschakeld (OFF).

ZAKEN DIE VÓÓR DE INSTALLATIE VEREIST ZIJN

ELEKTRISCHE AANSLUITING

Zorg voor een stopcontact van 230/240 V, 16 A dat zich binnen één (1) meter van het toestel bevindt. Tijdens het installeren van het toestel moet de elektrische aansluiting toegankelijk zijn zodat aansluiten op het toestel gemakkelijk is.

DE OMBOUW/OMKASTING VAN HET TOESTEL BOUWEN

Dit toestel kan in een muur, een ombouw of een andere constructie worden ingebouwd. Let op de productafmetingen (afb. 1) en stem het bouwen van uw muur, ombouw of constructie daar op af. Voorzie voldoende vrije ruimte om het toestel gemakkelijk te kunnen installeren.

U dient minimaal 400 mm vrij te laten vanaf de onderkant van het branderbed tot een plank boven het toestel of een omkasting om het toestel (afb. 2). Zo is er voldoende ruimte boven het toestel om het vlammeffect volledig tot zijn recht te laten komen en niet te belemmeren.

Zorg ervoor bij het kiezen van de plaats van het toestel dat het niet wordt blootgesteld aan tocht, luchtopeningen, plafondventilatoren en andere luchtstromen. Net als bij een kaars hebben grote luchtbewegingen invloed op het vermogen van het toestel om het vlammeffect te creëren en te behouden. Als de gewenste plaats onderhevig is aan aanzienlijke luchtbewegingen, d.w.z. luchtopeningen, kunnen de verschillende installatie-opties in afb. 2 worden gebruikt.

VENTILATIE

Om goed te kunnen werken, heeft dit toestel ventilatie van onderaf nodig. Er zijn sleuven aan de onderkant van het toestel zodat lucht vrij kan ventileren. De ventilatie zorgt ervoor dat de elektronische onderdelen koel blijven, dat waterdamp kan opstijgen en het toestel verlaten. Raadpleeg afb. 3 en 4 voor voorbeelden van de vereiste ventilatie. Houd rekening met de vereiste ventilatieopening op het schap waar het toestel staat, zodat de lucht vrij bij het toestel kan komen.

CAS500R-RGB-EU Vrij ventilatiegebied: minimaal 210 cm²

CAS1000R-RGB-EU Vrij ventilatiegebied: minimaal 420 cm²

ELEKTRISCHE AANSLUITING

Steek de stekker van de haard in een stopcontact van 16 A, 230/240 volt. Zorg er na het installeren voor dat u bij de stekker kunt om deze los te koppelen. Zorg ervoor dat het netsnoer aan de achterkant van de haard in de linker- of rechterhoek uitkomt bij de plaats van het stopcontact en dat het snoer niet klem raakt onder de haard, zodat het geen schade kan opleveren.

HET TOESTEL IN EEN OMBOUW/OMKASTING INSTALLEREN

Na het bouwen van de omkasting volgens de vereiste afmetingen en na installatie van de elektrische aansluiting volgt u de onderstaande stappen om uw toestel te installeren.

1. Plaats het toestel op de gebouwde basis. Zorg ervoor dat de kabel toegankelijk is en niet onder het toestel gekneld raakt.
2. Zorg ervoor dat het toestel zich op de juiste hoogte bevindt voor de installatie en dat het waterpas staat. Dit kan door de stelvoetjes af te stellen met een platte schroevendraaier. (afb. 5) Of het toestel waterpas staat, kan worden gecontroleerd met de ingebouwde waterpas. Deze vindt u op de metalen voet aan de achterkant van de haard (afb. 6).
3. Zodra het toestel op de juiste hoogte en waterpas staat, plaatst u het in het midden van de opening. Gebruikt u het led-branderbed (dat breder is dan het toestel), dan kan dit door het branderbed op het toestel te monteren. Het branderbed centreert zichzelf in de opening en de geleiders centreren het toestel eronder (afb. 7).
4. Zodra het toestel in zijn definitieve positie staat, verwijdert u het branderbed en maakt u met geschikte schroeven (niet meegeleverd) het toestel vast aan de ombouw via de vier bevestigingsgaten weergegeven in afb. 8.

INBEDRIJFSTELLING/HETTOESTELDEEERSTEKEEROPSTARTEN

DE ONTVANGER / VASTE AFSTANDSBEDIENING AANSLUITEN

Terwijl het branderbed verwijderd is, sluit u de connector van de Bluetooth-ontvanger aan op de kabelaansluiting voor de ontvanger aan de achterkant van het toestel (afb. 9). Het is belangrijk dat de aansluiting volledig in het contact wordt gedrukt. Gebeurt dit niet, dan zal het toestel niet correct werken. De ontvanger heeft een kabellengte van 1,4 m, zodat u deze in de buurt van het toestel kunt plaatsen. Als u hem liever verbergt, kan de ontvanger in de ombouw/muur worden geplaatst. Zorg ervoor dat de ontvanger niet is ingesloten in metaal, beton of ander dicht materiaal, want dit beïnvloedt het signaal van de afstandsbediening.

HET WATERRESERVOIR VULLEN

Voordat u het toestel voor de eerste keer inschakelt, moet u ervoor zorgen dat er een vol waterreservoir geplaatst is. Verwijder het waterreservoir van zijn plaats bovenop de opvangbak (afb. 10) en open het door de oranje dop los te draaien (afb. 11). Vul het reservoir alleen met schoon leidingwater - Raadpleeg het onderdeel WATERKWALITEIT EN REINIGEN voor meer informatie. Nadat het reservoir terug op de opvangbak is geplaatst, duurt het ongeveer een minuut voordat het reservoir in de opvangbak is geleegd. Wacht met het inschakelen van het toestel tot de opvangbak volledig gevuld is. Wanneer de opvangbak vol is, kan het reservoir opnieuw worden gevuld en bovenop de opvangbak worden geplaatst. Hierdoor wordt de maximale capaciteit aan water in het toestel opgeslagen. Sluit de lade na het vullen.

HET HOUTBLOK-BRANDERBED INSTALLEREN (INDIEN MEEGELEVERD)

Het toestel wordt geleverd met een gemonteerd 'metalen branderbed'. Als u ervoor hebt gekozen om uw toestel te gebruiken met een houtblok-branderbed, verwijder dan dit metalen branderbed en bewaar het voor toekomstig gebruik (afb. 12). Volg de onderstaande stappen om het houtbranderbed te installeren.

1. Til het led-houtbranderbed voorzichtig uit de verpakking. LET OP: het branderbed weegt 5 kg. Til het branderbed alleen op bij de twee middelste blokken (afb. 13).
2. Plaats het branderbed bovenop het toestel. Onder het branderbed zijn vier plastic geleiders als hulp bij het plaatsen (afb.7). Let op: het branderbed kan van voor naar achter of van achter naar voor op het toestel worden geplaatst.
3. Zodra het branderbed geplaatst is, verwijdert u het kleine losse houtblok (afb. 14). Dit houtblokje wordt vastgehouden met magneten en kunt u normaal gezien gemakkelijk van het branderbed tillen.
4. Zoek de gelijkstroomaansluiting (DC) onder dit blokje en sluit deze aan op de overeenkomstige gelijkstroomaansluiting op het toestel via het gat in het branderbed (afb.15).
5. Elk houtbranderbed wordt geleverd met een los houtblok zonder led. Voor eenvoudige CAS500R-RGB-EU-installaties kan dit bovenop het branderbed worden geplaatst of samen met de verpakking worden opgeborgen. Voor CAS1000R-RGB-EU of installaties met meerdere toestellen kan het losse houtblok op de naad tussen twee branderbedden worden geplaatst (afb. 16).

INSTALLATIE VAN MEERDERE TOESTELLEN (SERIESCHAKELING)

STROOMAANSLUITINGEN

De CAS500R-RGB-EU- en de CAS1000R-RGB-EU-toestellen kunnen naast elkaar worden geïnstalleerd om het vlameffect te verlengen. Zorg er bij het installeren van meerdere toestellen voor dat de maximale wattage van de gecombineerde toestellen niet hoger is dan de nominale capaciteit van de MCB (kleine stroomonderbreker) in het circuit.

INSTALLATIE VAN MEERDERE TOESTELLEN

Volg stappen 1 t/m 4 in het onderdeel 'Het toestel in een ombouw/omkasting installeren' om het eerste toestel te installeren. Het is belangrijk dat het eerste toestel zo gericht is dat de zijkant met de sleuven vrij blijft en niet verbonden is met het eerste uiteinde van de installatie (afb. 17).

1. Wanneer het eerste toestel geïnstalleerd en stevig vastgezet is, bereidt u het tweede toestel voor door de verbindingsschroeven los te draaien en ze in de andere kant van het metaalwerk te schroeven (afb. 18). Let op: draai deze schroeven niet volledig vast en zorg ervoor dat er 5-10 mm draad uit de rand van het toestel steekt.
2. Plaats het tweede toestel naast het eerste en zorg ervoor dat de uitstekende schroeven van het tweede toestel in de sleuven van het eerste grijpen. (afb. 19)
3. Zorg ervoor dat het tweede toestel zich op de juiste hoogte met het eerste toestel bevindt en dat het waterpas staat. Dit kan door de stelvoetjes af te stellen met een platte schroevendraaier. (afb. 5) Of het toestel waterpas staat, kan worden gecontroleerd met de ingebouwde waterpas (afb. 6).
4. Draai de schroeven van het tweede toestel vast zodat het goed aansluit op het eerste toestel.

Op het tweede toestel kunnen nog extra toestellen worden gemonteerd door stappen 1 t/m 4 hierboven te volgen.

BEDIENING VAN MEERDERE TOESTELLEN

Elk toestel is geleverd met een eigen verbindingdraad om een vaste verbinding tussen meerdere toestellen te vormen.

Volg de onderstaande instructies om meerdere toestellen aan elkaar te koppelen.

1. Identificeer het 'master'-toestel in de installatie. Dit moet het toestel aan de linkerkant van de installatie zijn.
2. Sluit op dit toestel de Bluetooth-ontvanger aan (afb. 20A, 21A). Dit is de enige Bluetooth-ontvanger die ook alle andere toestellen in de installatie zal aansturen. In een installatie met CAS500R-RGB-EU- en CAS1000R-RGB-EU-toestellen moet de Bluetooth-ontvanger (afb. 9) worden aangesloten op het 'master'-toestel.
3. Steek de verbindingdraad van de serieschakeling in de connector aan de rechterkant van de eerste/'master'-module (afb. 20B, 21B).

- Leid de draad door het gat in het metaalwerk en in de behuizing van het volgende toestel in de installatie.
- Steek de verbindingsdraad van de serieschakeling in de linker connector van de RGB-strip op het volgende toestel (afb. 20C, 21C).
- Elk toestel is uitgerust met een identificatie-draaischakelaar die moet worden afgesteld voor serieschakeling (afb. 22). De mastereenheid moet worden ingesteld op 0 (standaard). Volgende eenheden moeten op elke binaire schakelaar een uniek identificatienummer krijgen.
- Herhaal stappen 3 t/m 6 hierboven om volgende toestellen in de installatie aan te sluiten.

Na het opstellen wordt elk commando dat naar het eerste toestel wordt gestuurd ook naar alle volgende toestellen verzonden. De instelling voor vlamhoogte en geluidsniveau van het mastertoestel is dezelfde voor alle volgende toestellen. Als een individuele instelling van de vlamhoogte nodig is, kan dit worden gedaan met de ingebouwde vlamhoogteregelaar op het toestel (afb. 23). Bovendien is de software van het toestel zo ontworpen dat wanneer meerdere toestellen op een hoofdschakelaar zijn aangesloten, de toestellen handmatig kunnen worden uitgeschakeld. Wanneer ze weer worden ingeschakeld, werken ze in dezelfde staat als vóór het uitschakelen.

HET TOESTEL BEDIENEN

In dit onderdeel wordt beschreven hoe u uw haard activeert met handmatige bediening of met afstandsbediening.

HOOFDSCHAKELAAR

De hoofdschakelaar bevindt zich onder het branderbed op de module en regelt de stroomtoevoer naar het toestel (afb. 23A). Let op: Deze schakelaar moet in de AAN-stand ('ON' (I)) staan om elk onderdeel te laten werken.

HANDMATIGE BEDIENING

De handmatige bediening bevindt zich op de cassettemodule onder het branderbed. Handmatige bediening is ook mogelijk via de vaste ontvanger die los is gemonteerd.

AFSTANDSBEDIENING

De afstandsbediening wordt geleverd met twee CR2032-batterijen. Trek beide lipjes van het achterklepje om de batterijen te activeren (afb. 24) en bediening op afstand mogelijk te maken.

Opmerking: voor bediening op afstand moet de vaste ontvanger op het toestel bevestigd zijn.

DE AFSTANDSBEDIENING KOPPELEN

De afstandsbediening heeft draadloze Bluetooth-technologie die automatisch koppelt met het product. Om de afstandsbediening te gebruiken:

- Druk de tuimelschakelaar in de ON-stand (I).
- Druk op de  knop op de afstandsbediening. Het toestel wordt ingeschakeld.

OM DE BATTERIJEN TE VERVANGEN

- Verwijder het batterijklepje van de afstandsbediening met een Philips-schroevendraaier (afb. 25).
- Installeer op de juiste manier twee 3-volt-batterijen (CR2032 of vergelijkbaar) in de batterijhouder met de positieve kant (+) naar boven gericht.
- Zet het batterijklepje vast met de eerder verwijderde schroef.







Batterijen moeten op de juiste manier worden gerecycled of afgevoerd.





Neem contact op met uw lokale overheid of winkelier voor recyclingadvies in uw gebied.

Frequentiebereik(en) waarin dit product werkt: 2,4 GHz

Maximaal radiofrequentievermogen van de transmitter in de frequentiebereik(en) waarin dit toestel werkt: 8,23 dBm

UW PERFECTE OPTIMYST-EFFECT CREËREN

Met de Optimyst-technologie kunt u een vlammeffect creëren dat uniek is voor u. Zorg er eerst voor dat het apparaat aan staat door de hoofdschakelaar op I te zetten (afb. 10). Druk op de knop  van de handmatige bediening om de vlammen in te schakelen. Als u de afstandsbediening gebruikt, druk dan op de ENTER-knop om te activeren. Gebruik de  of  knoppen om naar het  pictogram te navigeren en druk op ENTER om te selecteren.



VLAMKLEUR: U kunt kiezen uit 6 kleurthema's. Om de vlamkleur aan te passen, navigeert u naar het kleurenpictogram  op de afstandsbediening en drukt u op Enter. Gebruik  of  om te schakelen tussen opties 1 t/m 6 voor de vlamthema's en druk op ENTER om te selecteren. Druk op de handmatige bediening herhaaldelijk op  om door de kleuren te bladeren.

VLAMINTENSITEIT: U kunt de vlamintensiteit aanpassen door  te selecteren en op ENTER te drukken om aan te passen. U kunt kiezen uit 6 niveaus. Druk op  of  om de intensiteit aan te passen, waarbij F1 de laagste instelling is en F6 de hoogste instelling. Druk op de handmatige bediening op de  en  knoppen om de vlam in te stellen op het gewenste niveau. Geef de vlamgenerator de tijd om te reageren op de wijzigingen die u aanbrengt.

TIP: Lagere niveaus geven een zachte, langzame vlam. Hogere niveaus geven een snellere, vollere vlam.











HELDERHEID VAN DE VLAM: Tijdens de lente en zomer, als de dagen langer worden, kan het nodig zijn om de helderheid van de vlam te verhogen om deze levendiger te maken. Selecteer op de afstandsbediening het pictogram  voor helderheid en druk op Enter. Gebruik ∇ of Δ om de helderheid aan te passen. Kies uit opties 1 t/m 6 en druk op ENTER om te selecteren.

TIP: afhankelijk van de verlichting, de omringende kleuren en de luchtstroom in de kamer, kan het aanpassen van de intensiteit, kleur en helderheid van de vlam een echt verschil maken in de uitstraling van deze haard.

GELUID: Voor authenticiteit kunt u het geluid van een knetterend haardvuur aan het vlameffect toevoegen. Selecteer het  pictogram op de afstandsbediening om het geluidsniveau aan te passen. Druk hiervoor op ∇ of op Δ en daarna op ENTER om te selecteren. Op de handmatige bediening zet u het geluid aan/uit met de  knop.

Nadat u de vlamhoogte en het knettergeluid hebt ingesteld, behoudt het toestel deze instellingen, zelfs als het wordt uitgeschakeld met de aan/standby-knop of met de hoofdschakelaar. De volgende keer dat u het toestel aanzet, start het zoals gewoonlijk op. 45 seconden nadat de vlammen gestart zijn, gaat het toestel terug naar de aangepaste instellingen.

OPTIES VOOR HANDMATIGE BEDIENING EN AFSTANDSBEDIENING

	Stand-by	Druk op deze knop om het toestel in te schakelen of in stand-bymodus te zetten. Na het indrukken van deze knop is er een korte vertraging voordat het toestel wordt ingeschakeld. Let op: Wanneer het toestel wordt ingeschakeld, is er een opwarmprocedure van 45 seconden voordat het vlameffect begint.
	De vlam verhogen	Druk herhaaldelijk om de vlamintensiteit te verhogen. Het toestel geeft een pieptoon wanneer het maximale niveau is bereikt.
	De vlam verlagen	Druk herhaaldelijk om de vlamintensiteit te verlagen. Het toestel geeft een pieptoon wanneer het minimale niveau is bereikt.
	Vlamthema	Druk herhaaldelijk om de verschillende vlamthema's te doorlopen: 1 - Natuurlijke vlam 2 - Blauw 3 - Paars 4 - Rood 5 - Aquamarijn 6 - Prismamodus - de vlammen doorlopen de verschillende kleuren.
	Volume en knettergeluid (handmatige bediening)	Druk op de handmatige bediening om het geluid aan/uit te zetten.
	Volume verhogen (afstandsbediening)	Druk herhaaldelijk om het volumeniveau van het knetterende geluidseffect te verhogen.
	Volume verlagen (afstandsbediening)	Druk herhaaldelijk om het volumeniveau van het knetterende geluidseffect te verlagen.
	Helderheid	Druk herhaaldelijk om de instellingen voor de vlamhelderheid te doorlopen: B1 - Helderheidsniveau 1 B2 - Helderheidsniveau 2 B3 - Helderheidsniveau 3 B4 - Helderheidsniveau 4 B5 - Helderheidsniveau 5 B6 - Pulserend effect
	Timer	Druk eenmaal om de timer in te stellen op 1 uur (1 pieptoon), druk de tweede keer voor 2 uur (2 pieptonen), druk de derde keer voor 4 uur (3 pieptonen), druk de vierde keer om de timer uit te zetten (4 pieptonen). De timer wordt 5 seconden na de laatste druk op de knop ingesteld. Om de timer te wissen wanneer deze is ingesteld, moet het product eerst in stand-by gaan. De haard gaat in stand-by nadat de tijdsperiode is verstreken.
	Bluetooth	Druk op deze knop om de afstandsbediening te koppelen - zie 'DE AFSTANDSBEDIENING KOPPELEN'.

FLAME CONNECT-APP

De haard kan worden bediend met de Flame Connect-app voor mobiele apparaten. U kunt de app op uw apparaat downloaden via Google Play of Apple App Stores. Volg voor het instellen de instructies op het scherm.

OPMERKING: De haard werkt niet met de meegeleverde afstandsbediening wanneer de app op een mobiel apparaat is geopend.



INZETSTUKKEN VOOR DE SPROEIKOP

Inzetstukken voor de sproeikop zijn meegeleverd en in de opening gemonteerd. Ze worden gebruikt om het profiel van het vlammeffect te wijzigen, maar kunnen worden verwijderd als u een ander vlamprofiel wenst. Om te verwijderen, tilt u de 2 kleine D-vormige taps op om het inzetstuk los te maken. Daarna kunt u het eruit trekken.

Er zijn ook alternatieve afsluitinzetstukken meegeleverd om delen van de vlam af te schermen. Om ze te plaatsen, verwijdert u eerst de bestaande inzetstukken. Breek de afsluitinzetstukken op de vereiste lengte af en plaats ze op de gewenste plaats in de sproeikopopening. Zorg ervoor dat de inzetstukken correct georiënteerd zijn voordat u ze naar beneden duwt om op hun plaats vast te klikken. Zie afb. 26 voor meer informatie.

LAAG WATERPEIL / WATERRESERVOIRS BIJVULLEN

Wanneer de waterreservoirs leeg zijn en het waterpeil in het toestel te laag wordt, knipperen de ledlampjes en geeft het toestel twee keer een pieptoon. Het toestel werkt nog 15 minuten voordat het één keer piept en overschakelt naar de laagwaterstand. Voor toestellen met een led-houtbranderbed wordt in de laagwatermodus alleen het branderbed verlicht. Op dat moment kan het toestel met de afstandsbediening of via de Bluetooth-ontvanger in de stand-bymodus worden gezet of bijgevuld met water. Als u het water bijvult, start het toestel automatisch opnieuw op.

Om het reservoir bij te vullen, verwijdert u het branderbed en verwijdert u het waterreservoir uit zijn plaats bovenop de opvangbak. Vul het waterreservoir uitsluitend met schoon leidingwater. Daarna kan het reservoir terug op de opvangbak worden geplaatst. Als het toestel niet in de stand-bymodus is gezet nadat het waterpeil laag was, start het automatisch terug op na ongeveer 20 seconden bijvullen.

Let op: bij een CAS1000R-RGB-toestel knippert de kant van het toestel waar weinig water is twee keer en hoort u twee keer een pieptoon. De waterreservoirs aan beide kanten van het CAS1000R-RGB-toestel kunnen nu worden bijgevuld, aangezien ze waarschijnlijk allebei leeg of bijna leeg zijn.

ONDERHOUD

ALGEMENE TIPS

Gebruik voor dit apparaat alleen schoon leidingwater. Raadpleeg onderdeel Waterkwaliteit en reinigen voor meer informatie.

Zorg er altijd voor dat het toestel op een vlakke ondergrond staat.

Als u van plan bent om het toestel langer dan een week niet te gebruiken, verwijder dan het water uit de opvangbak en het waterreservoir.

Nadat het toestel geïnstalleerd is, mag u het nooit verplaatsen of op zijn achterkant leggen zonder het water uit de opvangbak te verwijderen.

REINIGEN

WAARSCHUWING: Zet schakelaar 'A' altijd in de stand 'OFF' (0) (afb. 23A) en haal de stekker uit het stopcontact voordat u de haard reinigt.

We raden aan om de volgende onderdelen eenmaal per week te reinigen, vooral in gebieden met hard water:

Tankdop en afdichting (afb. 11/36), sproeikop (afb. 29), omvormer (afb. 30), opvangbak (afb. 31) en luchtfilter (afb. 32).

Gebruik voor algemene reiniging een zachte, schone stofdoek. Gebruik nooit schuurmiddelen zoals een schuursponsje.

Om ophoping van stof of pluisjes te verwijderen, moet af en toe de zachte borstel van een stofzuiger worden gebruikt.

OPVANGBAK

1. Druk schakelaar 'A' in de 'OFF'-stand (0) (afb. 23A)
2. Til het branderbed voorzichtig op en leg het opzij.
3. Verwijder het waterreservoir van zijn plaats bovenop de opvangbak.
4. Koppel de elektrische connector van de omvormers los, die zich aan de rechterkant van de opvangbak bevindt. (afb. 27).
5. Er zijn twee oranje klemmen die de sproeikop op de opvangbak vasthouden: één aan de linker- en één aan de rechterkant van de sproeikop. Druk aan de linkerkant met één hand de klem in en til met de andere hand de sproeikop uit de klem. Herhaal dit aan de rechterkant (afb. 28). De sproeikop kan nu worden opgetild en opzij worden gelegd (afb. 29).
6. Til de opvangbak voorzichtig op (afb. 31) en zorg ervoor dat de bak waterpas blijft om geen water te morsen. Zet de opvangbak in de gootsteen.
7. Leeg de opvangbak voorzichtig in de gootsteen en let erop dat de omvormer (afb. 30) op zijn plaats wordt gehouden door een borgklem.

8. Doe een kleine hoeveelheid afwasmiddel in de opvangbak en reinig met een zachte borstel voorzichtig alle oppervlakken in de opvangbak en de omvormer, met inbegrip van de conus en metalen schijven in het bovenste gegroefde oppervlak.
9. Spoel na het reinigen de opvangbak grondig met schoon water om alle sporen van afwasmiddel te verwijderen.
10. Reinig de sproeikop met een zachte borstel en spoel grondig met water.
11. Om weer in elkaar te zetten voert u bovenstaande stappen 1 t/m 6 in omgekeerde volgorde uit.

OMVORMER

De omvormer is een verbruiksartikel en moet mogelijk na verloop van tijd worden vervangen, afhankelijk van het gebruik. Vervangingsomvormers zijn verkrijgbaar bij uw dealer. De omvormer wordt met een plastic klem in de opvangbak vastgezet (afb. 30). De omvormer vervangen:

1. Volg de stappen 1 t/m 5 in het onderdeel REINIGEN - Opvangbak onder 'Onderhoud' om de omvormer te bereiken.
2. Druk de klem naar achteren en til de omvormer omhoog uit de houder.
3. Plaats de nieuwe omvormer in de opvangbak en zorg ervoor dat de kabel niet over de conus loopt.
4. Voer de bovenstaande stappen in omgekeerde volgorde uit om de sproeikop en de opvangbak weer in elkaar te zetten.

LUCHTFILTER

1. Til het branderbed voorzichtig op en leg het opzij.
2. Schuif het luchtfilter voorzichtig omhoog uit de plastic houder. (afb. 32)
3. Spoel in de gootsteen voorzichtig af met water en droog af met een stoffen doek.
4. Plaats het filter terug en zorg ervoor dat de grove zwarte kant van het filter naar buiten gericht is.
5. Plaats het branderbed terug.

PROBLEEMOPLOSSING

Het toestel is ontworpen om bepaalde fouten aan te geven via het knipperen van ingebouwde ledlampjes. De lampjes knipperen een aantal keren overeenkomend met de fout die zich voordoet. Zie onderstaande tabel voor uitleg over de fouten.

Symptoom	Oorzaak	Corrigerende actie
Product werkt niet.	Probleem met elektrische aansluiting Product niet ingeschakeld	Zorg ervoor dat het product een werkende elektrische aansluiting heeft. Zorg ervoor dat de tuimelschakelaar aan staat (afb. 23)
Product werkt niet. Alleen het ledbranderbed werkt.	Laag waterpeil Toestel is niet waterpas	Vul waterreservoir(s) van het toestel bij. Raadpleeg onderdeel 'De waterreservoirs vullen'. Zorg ervoor dat het apparaat waterpas staat door de ingebouwde waterpas te controleren (afb. 6).
Ledlampjes knipperen twee keer en het toestel piept twee keer	Het toestel nadert laag waterpeil	Vul waterreservoir(s) van het toestel bij. Raadpleeg onderdeel 'De waterreservoirs vullen'.
Product werkt niet. Aan één kant knipperen ledlampjes voortdurend twee keer om de 8 seconden	Laag waterpeil aan de kant waar de lampjes knipperen	Vul waterreservoir(s) van het toestel bij. Raadpleeg onderdeel 'De waterreservoirs vullen'.
Product werkt niet. Ledlampjes knipperen voortdurend drie keer om de 8 seconden	De tijd van het maximale tot het minimale niveau is te kort. Tegenstrijdige waterpeilmetingen (min. en max. niveau worden tegelijkertijd gelezen.)	Controleer of er geen lekken in de opvangbak zijn. Controleer of de vlotters vrij kunnen bewegen in de opvangbak. Zorg ervoor dat het toestel waterpas staat.
Weinig of geen nevelvorming	Omvormer werkt niet correct Omvormer is vuil Omvormer zit niet goed in de opvangbak Ventilator is verstopt of geblokkeerd Sproeikop zit niet goed op de opvangbak Sproeikop is geblokkeerd	Controleer de werking van de omvormer Reinig opvangbak en omvormer grondig Schakel het toestel uit, haal de sproeikop van de opvangbak en zorg ervoor dat de omvormer correct in de opvangbak is geplaatst Verwijder luchtfilter en maak hem schoon. Zorg ervoor dat het correct in het toestel is teruggeplaatst. Zorg ervoor dat de sproeikop correct op de opvangbak zit Reinig opvangbak, omvormer en sproeikop grondig

Het vlameffect heeft te veel nevel.	Instelling vlameffect is te hoog.	Verlaag het vlameffect. Geef het toestel de tijd om zich aan te passen aan de nieuwe instelling
Product werkt niet. Ledlampjes knipperen voortdurend vier keer om de 8 seconden	Vultijd van minimaal tot maximaal niveau is overschreden	Vul waterreservoir(s) van het toestel bij. Raadpleeg onderdeel 'De waterreservoirs vullen'.
Product werkt niet. Aan één kant knipperen ledlampjes voortdurend één keer om de 8 seconden	Overloop gedetecteerd aan de kant waar de lampjes knipperen	Schakel het toestel en de watertoevoer uit. Neem contact op met uw dealer voor assistentie.
Bluetooth-ontvanger werkt niet meer	Losse verbinding	Controleer de verbinding met de ontvanger (afb. 9)
Afstandsbediening werkt niet meer	Probleem met Bluetooth-bereik Verbinding met Bluetooth-ontvanger is los De batterijen van de afstandsbediening moeten worden vervangen	Controleer de plaatsing van de Bluetooth-ontvanger. Controleer of deze niet in metaal of beton zit. Controleer de verbinding met de ontvanger (afb. 9) Vervang de batterijen met twee nieuwe AAA-batterijen

AANVULLENDE INFORMATIE

AFTERSALESSERVICE

Uw toestel heeft een garantie van twee jaar vanaf de aankoopdatum. Binnen deze periode verbinden we ons ertoe het toestel gratis te repareren of te vervangen (exclusief omvormerschijven en afhankelijk van beschikbaarheid), op voorwaarde dat het is geïnstalleerd en gebruikt volgens deze instructies. Uw rechten onder deze garantie zijn aanvullend op uw wettelijke rechten, die op hun beurt niet worden beïnvloed door deze garantie.

Neem voor eerste hulp en ondersteuning eerst contact op met de winkelier bij wie het toestel is gekocht. Zorg ervoor dat u de modelreferentie en het serienummer van het toestel bij de hand hebt wanneer u vragen stelt. Deze nummers staan op het typeplaatje van het toestel (zie afb. 10A).

Ga voor meer informatie naar www.dimplexfires.com

RECYCLING



Aan het einde van de levensduur van het elektrische product mag het niet met het huisvuil worden weggegooid. Gelieve te recyclen waar faciliteiten aanwezig zijn. Neem contact op met uw lokale overheid of winkelier voor recyclingadvies in uw gebied.

PATENT/PATENTAANVRAAG

Producten van het Optimyst-assortiment worden beschermd door een of meer van de volgende patenten en patentaanvragen:

Groot-Brittannië GB2460259B, GB2475794B, GB2418014, EP2029941, GB2436212, GB2402206B

Verenigde Staten US8413358, US8136276, US7967690, US8574086

Rusland RU2434181

Europa EP2029941, EP2315976, EP1787063 (A1), EP2388527, EP2029941,

China CN101883953A, CN102105746A, CN101057105 (A), CN101438104

Australië AU2009248743A1, AU2007224634

Canada CA2725214, CA2579444, CA2645939

Zuid-Afrika ZA2008/08702

Mexico MX2008011712

Zuid-Korea KR101364191

Japan JP5281417, JP5496291

Brazilië BRP10708894

India 4122/KOLNP/2008

Nieuw-Zeeland NZ571900

INFORMATIONS IMPORTANTES

Veillez lire attentivement ce guide d'information afin d'installer et d'utiliser votre produit en toute sécurité et de le conserver en bon état.

Le non-respect de ces instructions peut entraîner des blessures et/ou des dommages et annuler votre garantie.

Lors de l'utilisation d'appareils électriques, certaines précautions doivent toujours être prises afin de réduire le risque d'incendie, d'électrocution et de blessure, notamment :

- Si l'appareil est endommagé, contactez le fournisseur avant toute installation et utilisation du produit.
- N'utilisez pas cet appareil s'il est tombé par terre.
- Ne l'utilisez pas à l'extérieur.
- Ne l'utilisez pas à proximité d'une baignoire, d'une douche ou d'une piscine.
- N'installez pas cet appareil juste en dessous d'une prise de courant murale ou d'un boîtier de raccordement.
- Utilisez cet appareil sur une surface horizontale et stable.

Cet appareil peut être utilisé par les enfants âgés de 8 ans ou plus ainsi que par les personnes aux capacités physiques, sensorielles ou mentales diminuées ou qui manquent d'expérience et de connaissances s'ils ont fait l'objet d'une supervision adéquate ou ont reçu des instructions appropriées concernant l'utilisation sécurisée de l'appareil et qu'ils en comprennent les dangers. Les enfants ne doivent pas jouer avec l'appareil. Le nettoyage et l'entretien de l'appareil ne doivent pas être effectués par des enfants sans surveillance adéquate.

Les enfants âgés de 3 à 7 ans peuvent uniquement mettre en marche ou éteindre l'appareil à condition qu'il ait été placé ou installé dans sa position de fonctionnement normale prévue et qu'ils aient fait l'objet d'une supervision adéquate ou aient reçu des instructions appropriées concernant l'utilisation sécurisée de l'appareil et qu'ils en comprennent les dangers. Les enfants âgés de 3 à 7 ans ne doivent pas brancher l'appareil, en régler la température, le nettoyer ou effectuer son entretien.

Les enfants de moins de 3 ans qui ne font pas l'objet d'une surveillance continue doivent être tenus à l'écart de l'appareil.

ATTENTION : certaines parties de ce produit peuvent devenir très chaudes et occasionner des brûlures. Une attention particulière doit être portée aux enfants et aux personnes vulnérables présentes dans la pièce.

Bien que cet appareil soit conforme aux normes de sécurité, nous ne recommandons pas son utilisation sur des tapis à poils profonds ou sur des tapis à poils longs. Assurez-vous que les matériaux combustibles tels que les oreillers, la literie, les papiers, les vêtements et les rideaux sont maintenus à au moins 1 mètre de distance de la sortie de brume de l'appareil.

L'appareil doit être placé de manière à ce que la prise soit accessible. En cas de dysfonctionnement, déconnectez l'appareil. Déconnectez l'appareil lorsqu'il n'est pas utilisé pendant longtemps.

Si le cordon d'alimentation est endommagé, il doit être remplacé par le fabricant, un agent de service ou une personne ayant des compétences semblables afin d'éviter tout danger. Le cordon d'alimentation ne doit pas être placé à l'avant de l'appareil.

MISE EN GARDE : cet appareil doit être relié à une prise de terre.

MISE EN GARDE : ne couvrez pas l'appareil afin d'éviter toute surchauffe. Ne placez pas de matériaux ou de vêtements sur l'appareil, et n'obstruez pas la circulation d'air autour de celui-ci.

L'appareil comporte un symbole d'avertissement portant la mention DO NOT COVER (NE PAS COUVRIR). 

MISE EN GARDE : Risque d'incendie - Nous ne recommandons pas d'utiliser cet appareil s'il est connecté à une rallonge ou à tout dispositif de commutation externe, tel qu'un minuteur enfichable ou un adaptateur enfichable de télécommande. Tous les appareils de chauffage engendrent un appel de courant élevé et tout défaut dans la conception, les raccords ou les composants de ces appareils peut facilement entraîner la surchauffe des points de raccordement et la fonte, la distorsion et même un risque d'incendie !

MISE EN GARDE : cet appareil n'est pas équipé d'un dispositif de contrôle de la température ambiante. Ne l'utilisez pas dans de petites pièces occupées par des personnes incapables de quitter seules la pièce, à moins qu'elles ne fassent l'objet d'une surveillance constante.

MISE EN GARDE : GARDER LES PILES HORS DE PORTÉE DES ENFANTS

1. Leur ingestion peut entraîner une blessure grave en 2 heures, voire le décès, en raison de brûlures chimiques et de la perforation potentielle de l'œsophage.
2. Si vous pensez que des piles ont été ingérées ou insérées dans n'importe quel partie du corps, contactez immédiatement un médecin.
3. Examinez les appareils et assurez-vous que le compartiment à piles est bien sécurisé, par exemple que la vis ou tout autre dispositif de fermeture mécanique est bien serré. N'utilisez pas le compartiment s'il n'est pas fixé.
4. Jetez immédiatement et de manière sécurisée toute pile bouton usagée. Les piles à plat peuvent toujours être dangereuses.

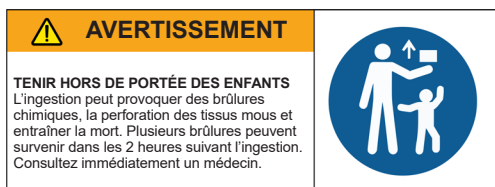

ATTENTION : aucun symptôme visible.

Il est malheureusement difficile de détecter la présence d'une pile bouton coincée dans l'œsophage d'un enfant. Aucun symptôme spécifique n'y est associé. L'enfant peut :

- tousser, s'étouffer ou baver énormément ;
- sembler avoir mal à l'estomac ou souffrir d'un virus ;
- vomir ;
- pointer sa gorge ou son estomac du doigt ;
- ressentir une douleur dans l'abdomen, la poitrine ou la gorge ;
- être fatigué ou léthargique ;
- être plus calme ou se coller à vous plus que d'habitude ou ne pas sembler lui-même ;
- perdre l'appétit ou avoir moins d'appétit ; et
- ne pas vouloir manger d'aliments solides ou être dans l'incapacité de le faire.

Ces types de symptômes varient ou changent suivant que la douleur s'intensifie ou se calme.

Vomir du sang frais (rouge vif) est un symptôme spécifique de l'ingestion d'une pile bouton. Si c'est le cas de votre enfant, contactez immédiatement un médecin.

L'absence de symptômes clairs est la raison pour laquelle il est important de se montrer vigilant avec les piles boutons de recharge ou « à plat » présentes dans la maison et les produits qui en contiennent.

INFORMATIONS GÉNÉRALES

- L'appareil n'a qu'un effet de flamme et est conçu pour être encastré dans un mur, un cadre ou une structure.
- Cet appareil nécessite un nettoyage et un entretien réguliers. Pour de plus amples informations, veuillez vous reporter à la section Entretien.
- Déballez soigneusement l'appareil et conservez l'emballage pour une utilisation ultérieure éventuelle.
- Remarque : si l'appareil est utilisé dans un environnement où le bruit de fond est très faible, il peut être possible d'entendre un son lié au fonctionnement de l'effet de flamme. Ceci est normal et ne doit pas être une source d'inquiétude.
- Cet appareil doit être installé sur une surface horizontale et stable. Une fois installé, ne le déplacez jamais et ne le mettez pas à plat sans avoir au préalable vidé l'eau du bac de récupération d'eau et du réservoir d'eau.
- Cet appareil émet des signaux sonores (bips) et lumineux (clignotement des LED) pour vous signaler les erreurs. Veuillez consulter le guide de dépannage pour obtenir des conseils supplémentaires.

QUALITÉ DE L'EAU ET NETTOYAGE

Ce produit contient et utilise de l'eau dans le cadre de son fonctionnement. Le respect des exigences de nettoyage détaillées dans les instructions est nécessaire pour minimiser les risques liés à la prolifération bactérienne.

Tous les composants internes d'Optimyst en contact avec l'eau sont dotés d'une technologie antimicrobienne qui empêche la prolifération d'un grand nombre de bactéries jusqu'à 99,99 %. La protection du produit est efficace pendant toute sa durée de vie utile. Ses performances ont été testées de manière indépendante conformément à la norme ISO 22196.

- Cet appareil doit être alimenté par de l'eau du robinet propre et ordinaire.
- Un adoucisseur d'eau (décalcifiant) est recommandé dans les endroits où l'eau est calcaire, et un nettoyage et un entretien plus fréquents peuvent être nécessaires.
- Il n'est pas recommandé d'utiliser de l'eau non filtrée provenant d'un puits ou de toute autre source non contrôlée.
- Ne buvez pas l'eau provenant du bac de récupération ni des réservoirs d'eau.
- Le réservoir d'eau, le bac de récupération, le couvercle du bac de récupération, le bouchon du réservoir et les filtres à air doivent être nettoyés une fois par semaine, en particulier dans les régions à eau calcaire. Cela permet d'éliminer la saleté et d'éviter l'accumulation de calcaire qui pourrait endommager l'appareil.
- Veillez à ce que tout savon/détergent utilisé soit entièrement rincé afin d'éliminer tout résidu avant de réutiliser les pièces. N'utilisez pas de produits chimiques agressifs ou corrosifs pour le nettoyage, car ils pourraient endommager les pièces.
- Si vous prévoyez de ne pas utiliser l'appareil pendant plus d'une semaine, videz l'eau du bac de récupération d'eau et du réservoir d'eau, puis séchez le bac de récupération d'eau.

Informations techniques, Modèle n° :		CAS500R-RGB-EU,		CAS1000R-RGB-EU		
Puissance thermique		230 V	240 V	230 V	240 V	
Puissance thermique nominale	P _{Nom.}	0,24	0,26	0,47	0,51	kW
Puissance thermique minimale	P _{min.}	0,24	0,26	0,47	0,51	kW
Puissance thermique continue maximale	P _{max.}	0,24	0,26	0,47	0,51	kW
Consommation électrique auxiliaire	-	-	-			-
En mode veille	P _{Nom.}	0.21	0.22	0.43	0.44	W
Pas de contrôle de la température ambiante.						

INSTRUCTIONS D'INSTALLATION

Cette section décrit comment installer et configurer votre foyer.

AVANT DE COMMENCER :

- Assurez-vous que tous les éléments de l'emballage ont été retirés (lisez attentivement les étiquettes de mise en garde) et conservez tous les éléments de l'emballage pour une utilisation ultérieure éventuelle.
- Avant de connecter l'appareil, vérifiez que la tension d'alimentation est la même que celle indiquée sur l'appareil.
- Veillez à ce que l'appareil soit installé sur une surface plane.
- Assurez-vous que l'appareil est éteint pour l'installation.

CONNEXIONS NÉCESSAIRES AVANT L'INSTALLATION

CONNEXION ÉLECTRIQUE

Veillez à ce qu'une prise de courant de 230/240V 16A soit située à moins d'un mètre de l'appareil. La connexion électrique doit être accessible lors de l'installation du produit afin que la connexion puisse être effectuée facilement avec le produit.

CONSTRUCTION DU CADRE/DE L'ENCEINTE DU PRODUIT

Ce produit peut être intégré dans un mur, un cadre ou une structure. Veuillez tenir compte des dimensions du produit (Fig. 1) et construire votre mur, cadre ou structure en conséquence. Un dégagement adéquat doit être prévu pour permettre une installation facile du produit.

Vous devez laisser une distance minimale de 400 mm entre la base du lit de combustible et toute étagère/enceinte située au-dessus de l'appareil (Fig. 2). Cela permettra d'avoir suffisamment d'espace au-dessus du produit pour que l'effet de flamme se forme complètement et ne soit pas obstrué.

Lors du choix de l'emplacement du produit, assurez-vous que l'appareil ne sera pas exposé à des courants d'air, à des bouches d'aération, à des ventilateurs de plafond ou à d'autres courants d'air. Tout comme une bougie, les mouvements d'air importants affecteront la capacité de l'appareil à créer et à maintenir l'effet de flamme. Si l'emplacement souhaité est sujet à des mouvements d'air importants, par exemple des bouches d'aération, les différentes options d'installation illustrées à la figure 2 peuvent être utilisées.

VENTILATION

Cet appareil a besoin d'une ventilation libre par le dessous pour fonctionner correctement. Des fentes sont prévues sur la face inférieure du produit pour permettre à l'air de circuler librement dans le produit. La ventilation libre aide à garder les composants électroniques au frais et permet à la brume de monter et de quitter le produit. Voir les Fig. 3 et 4 pour des exemples de la ventilation requise. Veuillez noter la nécessité d'une ouverture de ventilation sur l'étagère où se trouve le produit, afin de permettre à l'air d'atteindre le produit.

CAS500R-RGB-EUF Zone de ventilation libre : minimum 210 cm²

CAS1000R-RGB-EU Zone de ventilation libre : minimum 420 cm²

CONNEXION ÉLECTRIQUE

Branchez le foyer sur une prise de courant de 16 ampères et 230/240 volts. Assurez-vous d'avoir accès à la prise après l'installation pour pouvoir la déconnecter. Veillez à ce que le câble d'alimentation sorte à l'arrière du foyer, dans le coin droit ou gauche, en fonction de l'emplacement de la prise de courant, et qu'il ne soit pas coincé sous le foyer, ce qui risquerait de l'endommager.

INSTALLATION DU PRODUIT DANS UN CADRE/UNE ENCEINTE

Une fois que votre enceinte a été construite aux dimensions requises et que la connexion électrique a été installée, suivez les étapes ci-dessous pour installer votre produit.

1. Placez le produit sur la base construite, en veillant à ce que le câble soit accessible et ne soit pas coincé sous le produit.
2. Veillez à ce que le produit soit à la bonne hauteur en fonction de l'installation et à ce qu'il soit bien de niveau. Pour ce faire, ajustez les pieds réglables à l'aide d'un tournevis à tête plate. (Fig. 5) La planéité du produit peut être vérifiée à l'aide du niveau à bulle intégré qui se trouve sur la base métallique à l'arrière du foyer (Fig. 6).
3. Une fois que le produit est à la bonne hauteur et de niveau, centrez-le dans l'ouverture. Si vous utilisez le lit de combustible LED (qui est plus large que le produit), vous pouvez le faire en installant le lit de combustible sur le produit. Le lit de combustible se centrera automatiquement dans l'ouverture et ses guides centreront le produit en dessous (Fig. 7).
4. Lorsque le produit est dans sa position finale, retirez le lit de combustible et, à l'aide de vis appropriées (non fournies), vissez le produit à l'entourage en utilisant les quatre trous de fixation indiqués à la fig. 8.

MISE EN SERVICE/MISE EN SERVICE INITIALE DU PRODUIT

CONNECTER LE RÉCEPTEUR/TÉLÉCOMMANDE ATTACHÉE

Une fois le lit de combustible retiré, branchez le connecteur du récepteur Bluetooth dans la prise du câble du récepteur à l'arrière de l'appareil (Fig. 9). Il est important de s'assurer que le connecteur est complètement enfoncé dans la prise. Si le connecteur n'est pas complètement inséré, le produit ne fonctionnera pas correctement. Le récepteur a une longueur de câble de 1,4 m, ce qui vous permet de le positionner n'importe où autour du produit. Si vous préférez le cacher, il peut être placé à l'intérieur du cadre/mur. Veillez à ce que le récepteur ne soit pas enfermé dans du métal, du béton ou tout autre matériau dense, car cela affecterait le signal de la télécommande.

REPLISSAGE DU RÉSERVOIR D'EAU

Avant de mettre le produit sous tension pour la première fois, assurez-vous qu'un réservoir d'eau plein a été placé sur le produit. Retirez le réservoir d'eau de son emplacement en haut du bac de récupération d'eau (Fig. 10) et ouvrez-le en dévissant le bouchon orange (Fig. 11). Le réservoir doit être rempli uniquement d'eau du robinet propre – voir la section QUALITÉ DE L'EAU ET NETTOYAGE pour de plus amples informations. Lorsque le réservoir est replacé sur le dessus du bac de récupération, il faudra environ une minute pour que le réservoir se vide dans le bac de récupération d'eau. Permettez au bac de récupération d'eau de se remplir complètement avant d'allumer l'appareil. Une fois le remplissage terminé, le réservoir peut être à nouveau rempli et replacé sur le dessus du bac de récupération d'eau. Cela permet de stocker la capacité maximale d'eau dans l'appareil. Refermez le tiroir lorsqu'il est rempli.

INSTALLATION DU LIT DE COMBUSTIBLE À BÛCHES (SI FOURNI)

L'appareil est livré avec un lit de combustible métallique déjà installé. Si vous avez choisi d'utiliser votre appareil avec un lit de combustible à bûches, retirez ce lit de combustible métallique et conservez-le pour un usage ultérieur (Fig. 12). Suivez les étapes ci-dessous pour installer le lit de combustible à bûches.

1. Sortez délicatement le lit de combustible à bûches LED de son emballage. ATTENTION : le lit de combustible pèse 5 kg. Veillez à ne soulever le lit de combustible que par les deux bûches centrales (Fig. 13).
2. Placez le lit de combustible sur l'appareil. Il y a 4 guides en plastique sous le lit de combustible pour aider à le positionner (Fig. 7). Veuillez noter que le lit de combustible peut être placé de l'avant vers l'arrière ou de l'arrière vers l'avant sur le produit.
3. Une fois le lit de combustible en place, retirez la petite bûche détachée (Fig. 14). Cette petite bûche est fixée par des aimants et devrait se détacher facilement du lit de combustible.
4. Localisez la prise DC sous la petite bûche et connectez-la à la prise DC correspondante située sur le produit à travers le trou dans le lit de combustible (Fig. 15).
5. Chaque lit de combustible à bûches est livré avec une bûche non LED détachée. Pour les installations simples CAS500R-RGB-EU, celle-ci peut être placée sur le dessus du lit de combustible ou rangée dans l'emballage. Pour les installations CAS1000R-RGB-EU ou avec plusieurs produits, la bûche détachée peut être placée sur la jonction au centre entre deux lits de combustible (Fig. 16).

INSTALLATION DE PLUSIEURS PRODUITS (DAISY CHAINING)

CONNEXIONS ÉLECTRIQUES

Les produits CAS500R-RGB-EU et CAS1000R-RGB-EU peuvent être installés côte à côte pour allonger l'effet de flamme. Lorsque vous alimentez plusieurs produits, assurez-vous que la puissance maximale des produits combinés ne dépasse pas la capacité nominale du disjoncteur miniature (MCB) du circuit.

INSTALLATION DE PLUSIEURS PRODUITS

Suivez les étapes 1 à 4 de la section « Installation du produit dans le cadre/l'enceinte » pour installer le premier produit. Il est important que le premier produit soit orienté de manière à ce que le côté du produit avec les fentes soit laissé libre et non connecté à la première extrémité de l'installation (Fig. 17).

1. Lorsque le premier produit est installé et solidement fixé, préparez le second produit en dévissant les vis d'assemblage et en les vissant sur le côté opposé de la structure métallique (Fig. 18). Veuillez noter que ces vis ne doivent pas être serrées à fond et qu'un filet de 5 à 10 mm doit dépasser du bord du produit.
2. Placez le second produit à côté du premier, en veillant à ce que les vis en saillie du second produit s'engagent dans les fentes du premier produit. (Fig. 19)
3. Veillez à ce que le deuxième produit soit à la bonne hauteur par rapport au premier produit et à ce qu'il est correctement de niveau. Pour ce faire, ajustez les pieds réglables à l'aide d'un tournevis à tête plate. (Fig. 5) La planéité du produit peut être vérifiée en vérifiant le niveau intégré (Fig. 6).
4. Serrez les vis du deuxième produit de manière à ce qu'il s'assemble parfaitement au premier produit.

Des produits supplémentaires peuvent être installés sur le deuxième produit en suivant les étapes 1 à 4 ci-dessus.

CONTRÔLE DE PLUSIEURS PRODUITS

Chaque produit a été fourni avec son propre câble de liaison afin de former une liaison câblée entre plusieurs produits. Veuillez suivre les instructions ci-dessous pour relier plusieurs produits entre eux.

1. Identifiez le produit « maître » dans l'installation. Il s'agit du produit situé à gauche de l'installation.
2. Connectez le récepteur Bluetooth à ce produit (Fig. 20A, 21A). Il s'agira du seul récepteur Bluetooth de l'installation et il contrôlera les autres produits de l'installation. Dans une installation comprenant à la fois les produits CAS500R-RGB-EU et CAS1000R-RGB-EU, le récepteur Bluetooth (Fig. 9) doit être connecté au produit « maître ».
3. Branchez le câble de liaison en chaîne dans le connecteur situé sur le côté droit du premier module/du module « maître » (Fig. 20B, 21B).

4. Faites passer le fil à travers le trou dans la structure métallique et dans le boîtier du produit suivant dans l'installation.
5. Branchez le câble de liaison en chaîne dans le connecteur situé à gauche de la bande RGB sur le produit suivant (Fig. 20C, 21C).
6. Chaque produit est équipé d'un commutateur rotatif d'identification qui doit être ajusté pour la connexion en chaîne (Fig. 22). L'unité maître doit être réglée sur 0 (par défaut). Les unités suivantes doivent recevoir un numéro d'identification unique sur chaque commutateur binaire.
7. Répétez les étapes 3 à 6 ci-dessus pour connecter les produits suivants dans l'installation.

Une fois la configuration établie, toute commande envoyée au premier produit sera envoyée à tous les produits suivants. La commande de la hauteur de la flamme et du niveau sonore du produit maître est identique pour tous les produits suivants. Si un contrôle individuel de la hauteur de la flamme est nécessaire, cela peut être fait en utilisant les commandes de hauteur de flamme intégrées sur le produit (Fig. 23).

En outre, le logiciel du produit a été conçu de telle sorte que lorsque plusieurs produits sont connectés à un interrupteur principal, les produits peuvent être éteints manuellement et lorsqu'ils sont rallumés, ils fonctionnent dans le même état qu'avant d'être éteints.

FUNCTIONNEMENT DU PRODUIT

Cette section décrit comment activer votre foyer à l'aide des commandes manuelles ou de la télécommande.

INTERRUPTEUR PRINCIPAL

L'interrupteur principal est situé sous le lit de combustible du module et contrôle l'alimentation électrique de l'appareil (Fig. 23A).

Remarque : cet interrupteur doit être positionné sur « ON » (MARCHE) (I) pour que chaque appareil puisse fonctionner.

COMMANDES MANUELLES

Les commandes manuelles sont situées sur le module de la cassette, sous le lit de combustible. Il y a également des commandes manuelles sur l'unité réceptrice attachée qui est fournie détachée.

TÉLÉCOMMANDE

La télécommande est fournie avec deux piles CR2032 déjà installées. Tirez sur les deux languettes de la couverture arrière pour insérer les piles (Fig. 24) et permettre le fonctionnement à distance.

Remarque : l'unité réceptrice attachée doit être fixée au produit pour le fonctionnement à distance.

APPAIRAGE DE LA TÉLÉCOMMANDE

La télécommande est dotée de la technologie Bluetooth sans fil qui se connecte automatiquement au produit. Pour utiliser la télécommande :

1. Appuyez sur l'interrupteur à bascule en position de marche (I).
2. Appuyez sur le bouton  de la télécommande; le produit s'allume.

POUR REMPLACER LES PILES :

1. Retirez le couvercle de la télécommande à l'aide d'un tournevis cruciforme (Fig. 25).
2. Installez correctement deux piles de 3 volts (CR2032 ou similaire) dans le compartiment à piles, le côté + vers le haut.
3. Remplacez le couvercle sur le compartiment à piles et remettez les vis en place.







Les piles doivent être recyclées ou jetées de manière appropriée.





Renseignez-vous auprès des autorités locales ou de votre revendeur pour obtenir des conseils sur le recyclage dans votre région.





Bande(s) de fréquence dans laquelle (lesquelles) ce produit fonctionne : 2.4 GHz

Puissance maximale de l'émetteur de radiofréquences dans la ou les bandes de fréquences dans lesquelles ce produit fonctionne : 8.23 dBm

CRÉER VOTRE EFFET OPTIMYST PARFAIT

La technologie Optimyst vous permet de créer un effet de flamme qui vous est propre. Assurez-vous d'abord que l'appareil est en marche en plaçant l'interrupteur principal sur I (Fig. 10). Pour allumer les flammes, appuyez sur le bouton  des commandes manuelles. Si vous utilisez la télécommande, appuyez sur le bouton ENTRÉE pour activer et utilisez les boutons  ou  pour naviguer jusqu'à l'icône  et appuyez sur ENTRÉE pour sélectionner.



COULEUR DES FLAMMES : vous avez le choix entre 6 thèmes de couleurs. Pour régler la couleur de la flamme, naviguez jusqu'à l'icône de couleur sur  la télécommande et appuyez sur ENTRÉE. Utilisez les touches  ou  pour basculer entre les options 1 à 6 thèmes de flamme et appuyez sur ENTRÉE pour sélectionner. Sur les commandes manuelles, appuyez plusieurs fois sur la touche  pour passer d'une couleur à l'autre.

INTENSITÉ DE LA FLAMME : vous pouvez régler l'intensité de la flamme en sélectionnant  et en appuyant sur la touche ENTRÉE. Vous avez le choix entre 6 niveaux. Appuyez sur  ou  pour régler l'intensité, F1 étant le réglage le plus bas et F6 le réglage le plus élevé. Sur les commandes manuelles, appuyez sur les boutons  et  pour régler la flamme au niveau souhaité. Veuillez laisser au générateur de flammes le temps de réagir aux changements que vous effectuez.











CONSEIL : les niveaux les plus bas donnent une flamme douce et lente, les niveaux les plus élevés une flamme plus rapide et plus pleine.

LUMINOSITÉ DE LA FLAMME : pendant le printemps et l'été, lorsque les journées sont plus longues, vous devrez peut-être augmenter la luminosité de la flamme pour la rendre plus vive. Sélectionnez l'icône de luminosité  sur la télécommande et appuyez sur la touche Entrée. Utilisez ▽ ou Δ pour régler les options de luminosité 1 à 6 et appuyez sur ENTRÉE pour sélectionner.

CONSEIL : en fonction de l'éclairage, des couleurs du décor environnant et de la circulation de l'air dans la pièce, le réglage de l'intensité, de la couleur et de la luminosité de la flamme peut faire une réelle différence dans l'aspect et la convivialité de ce foyer.

SON : pour plus d'authenticité, vous pouvez ajouter le son du crépitement des bûches à l'effet de flamme. Sélectionnez l'icône  sur la télécommande pour régler le niveau sonore en appuyant sur ▽ ou Δ, puis sur ENTRÉE pour sélectionner. Sur les commandes manuelles, le  bouton permet d'activer/de désactiver le son.

Une fois que vous avez effectué vos réglages pour la hauteur de la flamme et le son de crépitement, l'appareil conservera ces paramètres même si vous l'éteignez à l'aide du bouton marche/veille ou de l'interrupteur principal. La prochaine fois que vous mettez l'appareil en marche, il démarrera normalement, attendra 45 secondes pour que les flammes démarrent et reviendra ensuite aux réglages effectués.

OPTIONS DE COMMANDE MANUELLE ET DE TÉLÉCOMMANDE		
	Mode veille	Appuyez sur ce bouton pour mettre l'appareil en marche ou en mode veille. Il y a un léger décalage entre la pression sur le bouton et la mise en marche de l'appareil. Remarque : une fois l'appareil mis en marche, un temps de chauffe de 45 minutes s'écoule avant l'apparition de l'effet de flamme.
	Augmenter la flamme	Appuyez plusieurs fois sur cette touche pour augmenter l'intensité de la flamme. L'appareil émet un signal sonore lorsque le niveau maximum est atteint.
	Diminuer la flamme	Appuyez plusieurs fois sur cette touche pour diminuer l'intensité de la flamme. L'appareil émet un signal sonore lorsque le niveau minimum est atteint.
	Thème de la flamme	Appuyez plusieurs fois sur cette touche pour passer d'un thème de flamme à l'autre : 1 – Flammes naturelles 2 – Flammes bleues 3 – Flammes violettes 4 – Flammes rouges 5 – Flammes turquoise 6 – Mode Prisme – les flammes passent d'une couleur à l'autre.
	Volume et crépitement (Commandes manuelles)	Appuyez sur les commandes manuelles pour activer/désactiver le son.
	Augmenter le volume (télécommande)	Appuyez plusieurs fois pour augmenter le volume de l'effet sonore du crépitement.
	Baisser le volume (télécommande)	Appuyez plusieurs fois pour baisser le volume de l'effet sonore du crépitement.
	Luminosité	Appuyez plusieurs fois sur cette touche pour faire défiler les réglages de luminosité de la flamme : B1 - Niveau de luminosité 1 B2 - Niveau de luminosité 2 B3 - Niveau de luminosité 3 B4 - Niveau de luminosité 4 B5 - Niveau de luminosité 5 B6 - Effet de pulsation
	Minuteur	Appuyez une fois pour régler la minuterie sur 1 heure (1 bip), appuyez une deuxième fois pour 2 heures (2 bips), appuyez une troisième fois pour 4 heures (3 bips), appuyez une quatrième fois pour éteindre la minuterie (4 bips). La minuterie est réglée 5 secondes après la dernière pression sur un bouton. Pour effacer la minuterie une fois réglée, le produit doit d'abord se mettre en veille. Le foyer se met en veille une fois le délai écoulé.
	Bluetooth	Appuyez sur cette touche pour coupler la télécommande – reportez-vous à la section APPARIAGE DE LA TÉLÉCOMMANDE.

APPLICATION FLAME CONNECT

Le foyer peut être contrôlé au moyen de l'application mobile Flame Connect. Elle est disponible en téléchargement sur votre appareil depuis Google Play ou l'App Store d'Apple. Suivez les instructions à l'écran pour la configuration.

REMARQUE : le foyer ne fonctionnera pas avec la télécommande fournie lorsque l'application est ouverte sur un appareil mobile.



INSERTS DE BUSE

Les inserts de buse ont été fournis et montés dans l'ouverture de la buse. Ils sont utilisés pour modifier le profil de l'effet de flamme, mais peuvent être retirés si l'on préfère un profil de flamme différent. Pour les retirer, soulevez les deux petits robinets en forme de D pour desserrer l'insert, puis retirez-les.

D'autres inserts de blocage ont également été fournis pour bloquer certaines parties de la flamme. Pour les installer, il faut d'abord retirer les inserts existants. Cassez les inserts de blocage à la longueur requise et placez-les dans l'ouverture de la buse à l'endroit désiré. Assurez-vous que les inserts sont correctement orientés avant de les enfoncer pour les enclencher en place. Voir la Fig. 26 pour plus de détails.

MANQUE D'EAU/REPLISSAGE DES RÉSERVOIRS D'EAU

Lorsque les réservoirs d'eau sont vides et que le niveau d'eau dans le produit est bas, l'appareil fait clignoter ses LED deux fois et émet deux bips. L'appareil fonctionnera pendant 15 minutes supplémentaires avant d'émettre un bip et de passer en mode « eau faible ». Pour les appareils fonctionnant avec le lit de combustible à bûches à LED, seul le lit de combustible reste allumé en mode « eau faible ». À ce stade, l'appareil peut être mis en mode veille à l'aide de la télécommande ou du récepteur Bluetooth, ou peut être rempli d'eau. Le fait de remplir l'appareil d'eau le fera redémarrer automatiquement.

Pour remplir le réservoir, retirez le lit de combustible et le réservoir d'eau de sa position sur le dessus du bac de récupération d'eau. Remplissez le réservoir d'eau uniquement avec de l'eau du robinet propre. Le réservoir peut ensuite être replacé sur le dessus du bac de récupération d'eau. Si l'appareil n'a pas été mis en mode veille après une faible consommation d'eau, il redémarrera automatiquement après environ 20 secondes de remplissage.

Veuillez noter que pour un produit CAS1000R-RGB, le côté du produit qui manque d'eau clignotera deux fois et émettra deux bips. Les réservoirs d'eau des deux côtés du produit CAS1000R-RGB peuvent être remplis à ce stade, car il est probable qu'ils soient tous deux vides ou presque vides.

ENTRETIEN

CONSEILS GÉNÉRAUX

N'utilisez que de l'eau du robinet dans cet appareil. Reportez-vous à la section Qualité de l'eau et Nettoyage pour de plus amples informations.

Veillez à ce que l'appareil soit toujours placé sur une surface plane.

Si vous prévoyez de ne pas utiliser l'appareil pendant plus d'une semaine, videz l'eau du bac de récupération d'eau et du réservoir d'eau, puis séchez le bac de récupération d'eau et le réservoir d'eau.

Une fois installé, ne déplacez jamais cet appareil ou ne le mettez pas à l'envers sans vider l'eau du bac de récupération d'eau.

NETTOYAGE

MISE EN GARDE : appuyez toujours sur l'interrupteur « A » en position « OFF » (ARRÊT) (0) (Fig. 23A) et déconnectez l'appareil de l'alimentation avant de nettoyer le foyer.

Nous recommandons de nettoyer les composants suivants une fois par semaine, en particulier dans les régions où l'eau est calcaire : Bouchon et joint du réservoir (Fig. 11/36), buse (Fig. 29), transducteur (Fig. 30), Bac de récupération (Fig. 31) et filtre à air (Fig. 32).

Pour le nettoyage général, utilisez un chiffon doux et propre – n'utilisez jamais de nettoyeurs abrasifs.

Pour éliminer toute accumulation de poussière ou de peluches, vous pouvez utiliser occasionnellement l'embout brosse souple d'un aspirateur.

BAC DE RÉCUPÉRATION D'EAU

1. Appuyez sur l'interrupteur « A » en position « OFF » (Arrêt) (0) (Fig. 23A).
2. Soulevez délicatement le lit de combustible et mettez-le de côté.
3. Retirez le réservoir d'eau de sa position en haut du bac de récupération d'eau.
4. Déconnectez le connecteur électrique des transducteurs, situé sur le côté droit du bac de récupération d'eau. (Fig. 27).
5. Deux clips orange maintiennent la buse sur le bac de récupération d'eau ; l'un sur le côté gauche et l'autre sur le côté droit de la buse. Sur le côté gauche, appuyez sur le clip d'une main et, de l'autre, soulevez la buse pour la faire sortir du clip. Répétez cette opération pour le côté droit (Fig. 28). La buse peut maintenant être soulevée et mise de côté (Fig. 29).
6. Soulevez délicatement le bac de récupération (Fig. 31), en veillant à la maintenir à niveau pour ne pas renverser d'eau. Placez le bac de récupération d'eau dans l'évier.
7. Videz soigneusement la cuve dans l'évier en prenant compte que le transducteur (Fig. 30) est maintenu en place par un clip de retenue.

8. Mettez un peu de liquide vaisselle dans le bac de récupération d'eau et, à l'aide d'une brosse douce, nettoyez délicatement toutes les surfaces du bac ainsi que le transducteur, y compris le cône et les disques métalliques situés dans la surface rainurée supérieure.
9. Une fois le nettoyage terminé, rincez soigneusement le bac à l'eau propre afin d'éliminer toute trace de liquide vaisselle.
10. Nettoyez la buse à l'aide d'une brosse douce et rincez-la soigneusement à l'eau.
11. Pour le remontage, inversez les étapes 1 à 6 ci-dessus.

TRANSDUCTEUR

Le transducteur est un élément consommable et peut devoir être remplacé au fil du temps, en fonction de l'utilisation qui en est faite. Des transducteurs de remplacement peuvent être achetés auprès de votre revendeur. Le transducteur est fixé dans le bac de récupération d'eau à l'aide d'un clip en plastique (Fig. 30).

Si vous devez remplacer votre transducteur :

1. Suivez les étapes 1 à 5 de la section « NETTOYAGE – bac de récupération » sous la rubrique « Entretien » pour accéder au transducteur.
2. Appuyez sur le clip et soulevez le transducteur pour le sortir de son support.
3. Placez le nouveau transducteur dans le bac de récupération d'eau, en veillant à ce que son câble ne repose pas sur le cône.
4. Inversez les étapes ci-dessus pour remonter la buse et le bac de récupération d'eau.

FILTRE À AIR

1. Sortez délicatement le lit de combustible et mettez-le de côté.
2. Faites glisser délicatement le filtre à air vers le haut pour le sortir de son support en plastique. (Fig. 32)
3. Rincez délicatement à l'eau dans l'évier et séchez avec une serviette en tissu.
4. Remettez le filtre en place en veillant à ce que le côté noir grossier du filtre soit orienté vers l'extérieur.
5. Remettez le lit de combustible en place.

DÉPANNAGE

L'appareil a été conçu pour mettre en évidence les erreurs particulières en faisant clignoter les voyants LED intégrés. Les voyants clignoteront un certain nombre de fois en fonction de l'erreur qui s'est produite. Veuillez consulter le tableau ci-dessous pour l'explication des erreurs.

Symptôme	Cause	Mesure corrective
L'appareil ne fonctionne pas.	Problème de connexion électrique Appareil non allumé	Assurez-vous que l'appareil dispose d'une connexion électrique en bon état. Assurez-vous que l'interrupteur à bascule du secteur est activé (Fig. 23).
L'appareil ne fonctionne pas. Le lit de combustible LED fonctionne uniquement.	Faible niveau d'eau L'appareil n'est pas à niveau.	Remplissez le ou les réservoirs d'eau de l'appareil. Voir « Remplissage des réservoirs d'eau » ci-dessus. Assurez-vous que l'appareil est installé sur une surface plane (Fig. 6).
Les LED clignotent deux fois et le produit émet deux bips sonores.	L'appareil approche du niveau d'eau bas.	Remplissez le ou les réservoirs d'eau de l'appareil. Voir « Remplissage des réservoirs d'eau » ci-dessus.
L'appareil ne fonctionne pas. Les LED clignotent en continu deux fois d'un côté toutes les 8 secondes.	Le niveau d'eau est bas du côté qui clignote.	Remplissez le ou les réservoirs d'eau de l'appareil. Voir « Remplissage des réservoirs d'eau » ci-dessus.
L'appareil ne fonctionne pas. Les LED clignotent en continu 3 fois toutes les 8 secondes.	Le temps nécessaire pour passer du niveau maximum au niveau minimum est trop court. Les relevés de niveau d'eau sont contradictoires (les niveaux min. et max. sont relevés en même temps).	Assurez-vous qu'il n'y a pas de fuites dans le bac de récupération d'eau. Assurez-vous que les flotteurs se déplacent librement dans le bac de récupération d'eau. Assurez-vous que l'appareil est de niveau.
Génération de brume faible ou inexistante	Le transducteur ne fonctionne pas correctement. Le transducteur est sale. Le transducteur n'est pas placé correctement dans le bac de récupération d'eau. Le ventilateur est obstrué ou bloqué. La buse n'est pas placée correctement sur le bac de récupération d'eau. La buse est bloquée.	Vérifiez le fonctionnement du transducteur. Nettoyez soigneusement le bac de récupération d'eau et le transducteur. Arrêtez l'appareil, retirez la buse du bac de récupération d'eau et assurez-vous que le transducteur est correctement installé dans le bac de récupération d'eau. Retirez le filtre à air et nettoyez-le. Assurez-vous de le replacer correctement dans l'appareil. Assurez-vous que la buse est correctement positionnée sur le bac de récupération d'eau. Nettoyez soigneusement le bac de récupération d'eau, le transducteur et la buse.

L'effet de flamme produit trop de brume.	Le réglage de l'effet de flamme est trop élevé.	Réduisez l'effet de flamme. Laissez à l'appareil le temps de s'adapter au nouveau réglage.
L'appareil ne fonctionne pas. Les LED clignotent en continu 4 fois toutes les 8 secondes.	Le temps de remplissage du niveau minimum au niveau maximum a été dépassé.	Remplissez le ou les réservoirs d'eau de l'appareil. Voir « Remplissage des réservoirs d'eau » ci-dessus.
L'appareil ne fonctionne pas. Les LED clignotent en continu une fois toutes les 8 secondes d'un côté.	Détection de débordement sur le côté qui clignote	Arrêtez l'appareil et l'alimentation en eau. Contactez votre revendeur pour obtenir de l'aide.
Le récepteur Bluetooth cesse de fonctionner.	Connexion défectueuse	Vérifiez la connexion au récepteur (Fig. 9).
La télécommande cesse de fonctionner.	Problème de portée Bluetooth La connexion du récepteur Bluetooth est défectueuse. Les piles de la télécommande doivent être remplacées.	Vérifiez le positionnement du récepteur Bluetooth. Assurez-vous qu'il n'est pas encastré dans du métal ou du béton. Vérifiez la connexion au récepteur (Fig. 9). Remplacez les piles par deux nouvelles piles AAA.

INFORMATIONS COMPLÉMENTAIRES

SERVICE APRÈS-VENTE

Votre appareil est garanti pendant deux ans à compter de la date d'achat. Pendant cette période, nous nous engageons à réparer ou à échanger gratuitement cet appareil (à l'exclusion des disques de transducteur et sous réserve de disponibilité), à condition qu'il ait été installé et utilisé conformément aux présentes instructions. Les droits que vous confère cette garantie s'ajoutent à vos droits juridiques, qui ne sont pas affectés par cette garantie.

Pour obtenir une aide ou une assistance initiale, veuillez d'abord contacter le revendeur auprès duquel l'appareil a été acheté. Veuillez vous assurer d'avoir la référence du modèle et le numéro de série de l'appareil lorsque vous effectuez des demandes d'informations. Ces numéros figurent sur l'étiquette signalétique de l'appareil (voir Fig. 10A).

Pour de plus amples informations, veuillez consulter le site suivant : www.dimplexfires.com

RECYCLAGE



À la fin de sa durée de vie utile, un produit électrique ne doit pas être jeté avec les ordures ménagères. Veuillez le recycler là où des installations appropriées existent. Renseignez-vous auprès des autorités locales ou de votre revendeur pour obtenir des conseils sur le recyclage dans votre région.

BREVET/DEMANDE DE BREVET

Les produits de la gamme Optimyst sont protégés par un ou plusieurs des brevets et demandes de brevet suivants :

Grande-Bretagne : GB2460259B, GB2475794B, GB2418014, EP2029941, GB2436212, GB2402206B

États-Unis : US8413358, US8136276, US7967690, US8574086

Russie : RU2434181

Europe : EP2029941, EP2315976, EP1787063 (A1), EP2388527, EP2029941,

Chine : CN101883953A, CN102105746A, CN101057105 (A), CN101438104

Australie : AU2009248743A1, AU2007224634

Canada : CA2725214, CA2579444, CA2645939

Afrique du Sud : ZA2008/08702

Mexique : MX2008011712

Corée du Sud : KR101364191

Japon : JP5281417, JP5496291

Brésil : BRP10708894

Inde : 4122/KOLNP/2008

Nouvelle-Zélande : NZ571900

INFORMAZIONI IMPORTANTI

Leggere attentamente questo manuale di istruzioni per installare, utilizzare e conservare il prodotto in modo corretto.

La mancata osservanza di queste istruzioni può causare lesioni e/o danni e può invalidare la garanzia.

Durante l'uso di dispositivi elettrici, è necessario seguire sempre le precauzioni di base per ridurre il rischio di incendi, scosse elettriche e lesioni alle persone, tra cui le seguenti:

- Se il dispositivo è danneggiato, contattare il rivenditore prima dell'installazione e del funzionamento.
- Non utilizzare il dispositivo se è caduto.
- Non utilizzare all'aperto.
- Non utilizzare nelle immediate vicinanze di vasche, docce o piscine.
- Non collocare il dispositivo immediatamente sotto una presa di corrente fissa o una scatola di connessione.
- Utilizzare il dispositivo su una superficie orizzontale e stabile.

Questo dispositivo può essere utilizzato da bambini di età pari o superiore a 8 anni e da persone con ridotte capacità fisiche, sensoriali o mentali o con mancanza di esperienza e conoscenze a riguardo, a condizione che siano supervisionati o abbiano ricevuto istruzioni per farne un uso corretto e sicuro e che comprendano i rischi legati al dispositivo. I bambini non devono giocare con il dispositivo. Eventuali bambini non supervisionati non possono effettuare la pulizia e la manutenzione dell'utente.

I bambini di età compresa tra i 3 anni e gli 8 anni possono accendere / spegnere il dispositivo solo a condizione che sia stato collocato o installato nella posizione di funzionamento corretta prevista e che essi siano supervisionati o abbiano ricevuto istruzioni per farne un uso corretto e sicuro e che comprendano i rischi legati al dispositivo. I bambini di età compresa tra i 3 anni e gli 8 anni non devono collegare, regolare e pulire il dispositivo o eseguire la manutenzione dell'utente.

I bambini di età inferiore a 3 anni devono essere tenuti lontani, a meno che non siano costantemente sorvegliati.

ATTENZIONE: Alcune parti del prodotto possono diventare molto calde e causare ustioni. Prestare particolare attenzione in presenza di bambini e soggetti vulnerabili.

Sebbene questo dispositivo sia conforme alle norme di sicurezza, se ne sconsiglia l'uso su tappeti a pelo alto o lungo. Assicurarsi che eventuali materiali infiammabili liberi, come cuscini, lenzuola, carte, vestiti e tende, siano tenuti ad almeno 1 m di distanza dalla presa d'aria dell'apparecchio.

La posizione del dispositivo deve consentire l'accesso alla spina elettrica. In caso di guasto, staccare la spina del dispositivo. Scollegare il dispositivo quando non è utilizzato per periodi di tempo prolungati.

Se il cavo di alimentazione è danneggiato, deve essere sostituito dal produttore o dall'assistenza tecnica o da una persona altrettanto qualificata per evitare pericoli. Tenere il cavo di alimentazione lontano dalla parte anteriore del dispositivo.

AVVERTENZA: Questo dispositivo deve avere un sistema di messa a terra.

AVVERTENZA: Per evitare il surriscaldamento, non coprire il dispositivo. Non collocare materiali o indumenti sul dispositivo e non ostacolare la circolazione intorno al dispositivo.

Il dispositivo presenta un simbolo che riporta l'avviso: "NON COPRIRE". 

AVVERTENZA: Rischio di incendio: si sconsiglia l'uso di questo dispositivo collegato a una prolunga o un dispositivo di commutazione esterno, come un timer a spina o un adattatore a spina con telecomando. Tutti i dispositivi di riscaldamento assorbono una corrente elevata dalla rete elettrica e qualsiasi punto debole nella progettazione, nei collegamenti o nei componenti di questi dispositivi può facilmente provocare un surriscaldamento dei punti di collegamento con conseguente fusione, distorsione e persino rischio di incendio!

AVVERTENZA: Questo apparecchio non è dotato di un dispositivo di controllo della temperatura ambiente. Non utilizzare questo dispositivo in stanze piccole se occupate da persone non in grado di uscire autonomamente dalla stanza, a meno che non siano supervisionate costantemente.

AVVERTENZA: TENERE LE PILE FUORI DALLA PORTATA DEI BAMBINI

1. L'ingestione può causare gravi lesioni o portare alla morte in meno di 2 ore a causa delle ustioni chimiche e della potenziale perforazione dell'esofago.
2. Nel caso le pile siano state ingerite o inserite in qualsiasi parte del corpo o lo si sospetti, rivolgersi immediatamente a un medico.
3. Controllare i dispositivi e assicurarsi che il vano batterie sia fissato correttamente, ad es. che le viti o altro fissaggio meccanico siano ben stretti / chiusi ermeticamente. Non utilizzare se il vano non è assicurato.
4. Smaltire immediatamente e in modo sicuro le pile a bottone usate. Le batterie scariche possono essere comunque pericolose.



ATTENZIONE: assenza di sintomi.

Purtroppo non è evidente quando una pila a bottone è bloccata nell'esofago del bambino (tubo digerente). Non ci sono sintomi specifici che possano essere ricondotti all'ingestione di pile. Il bambino potrebbe:

- tossire, avere conati o salivare eccessivamente;
- manifestare sintomi riconducibili a mal di stomaco o virus;
- vomitare;
- indicare la gola o lo stomaco;
- provare dolore nell'addome, petto o gola;
- essere stanco o letargico;
- essere più silenzioso o richiedere più attenzioni del solito, o, in genere, potrebbe non essere «il solito»;
- perdere l'appetito o avere l'appetito ridotto;
- rifiutarsi o non essere in grado di mangiare alimenti solidi.

Questi sintomi possono variare o fluttuare insieme al dolore che aumenta e poi si attenua.

Un sintomo specifico dell'ingestione di pile a bottone è il vomito di sangue fresco (rosso vivo). Se il bambino manifesta questo sintomo, richiedere assistenza medica immediata.

A causa dell'assenza di sintomi chiari, è importante prestare attenzione ai dispositivi contenenti pile a bottone e alle batterie in generale, anche se scariche o di riserva.

INFORMAZIONI GENERALI

- Il dispositivo ha soltanto un effetto fiamma ed è progettato per essere incassato in una cornice, in una parete o in una struttura.
- Questo dispositivo richiede una pulizia e una manutenzione regolari. Per maggiori informazioni, consultare la sezione Manutenzione.
- Disimballare con cura il dispositivo e conservare l'imballaggio originale per un eventuale uso futuro.
- Notare bene: se utilizzato in un ambiente con ridotti rumori ambientali, è possibile udire il suono legato al funzionamento dell'effetto fiamma. Si tratta di un suono normale e non deve essere motivo di preoccupazione.
- Questo dispositivo deve essere installato su una superficie orizzontale e stabile. Una volta installato, non spostare mai il dispositivo o appoggiarlo in orizzontale, senza che sia stato svuotato.
- Questo dispositivo utilizza un effetto sonoro (bip) e un effetto luminoso (lampeggiamento del LED) per segnalare gli errori. Per ulteriori informazioni, consultare la sezione relativa alla Risoluzione dei problemi.

QUALITÀ DELL'ACQUA E PULIZIA

Questo prodotto contiene e utilizza acqua per il suo funzionamento. L'osservanza dei requisiti di pulizia indicati nelle istruzioni è necessaria per garantire che i rischi legati alla proliferazione batterica siano ridotti al minimo.

Tutti i componenti interni di Optimyst a contatto con l'acqua sono dotati di una tecnologia antimicrobica che inibisce la crescita di un'ampia gamma di batteri fino al 99,99%. La protezione del prodotto è efficace per tutta la durata della sua vita utile. Le sue prestazioni sono state testate in modo indipendente, ai sensi della norma ISO 22196.

- Il dispositivo deve essere utilizzato con normale acqua di rubinetto pulita.
- Nelle zone con acqua dura, si consiglia di utilizzare un addolcitore d'acqua (decalcificatore) e potrebbero essere necessarie una pulizia e una manutenzione più frequenti.
- Si sconsiglia l'uso di acqua non filtrata proveniente da un pozzo o da qualsiasi altra fonte non sottoposta a controlli regolari.
- Non bere l'acqua del pozzetto o dei serbatoi dell'acqua.
- Il serbatoio dell'acqua, il pozzetto, il coperchio del pozzetto, il tappo del serbatoio e i filtri dell'aria devono essere puliti una volta alla settimana, soprattutto nelle zone con acqua dura. Ciò serve a rimuovere lo sporco e a prevenire la formazione di calcare che potrebbe danneggiare il prodotto.
- Assicurarsi che i saponi e i detersivi eventualmente utilizzati siano risciacquati in modo accurato e completo per rimuovere eventuali residui prima di riutilizzare le parti. Non utilizzare prodotti chimici aggressivi o corrosivi per la pulizia, poiché potrebbero danneggiare le parti.
- Se l'utente non intende utilizzare il dispositivo per più di una settimana, scaricare l'acqua dal pozzetto e dal serbatoio dell'acqua e asciugare il pozzetto.

Informazioni tecniche, Modello N.:		CAS500R-RGB-EU,		CAS1000R-RGB-EU		
Potenza termica		230 V	240 V	230 V	240 V	
Potenza termica nominale	P _{Nom}	0,24	0,26	0,47	0,51	kW
Minima potenza termica	P _{min}	0,24	0,26	0,47	0,51	kW
Massima potenza termica continua	P _{max}	0,24	0,26	0,47	0,51	kW
Consumo ausiliario di energia elettrica	-	-	-			-
In modalità stand-by	P _{Nom}	0.21	0.22	0.43	0.44	W
Nessun controllo della temperatura ambiente						

ISTRUZIONI DI INSTALLAZIONE

Questa sezione descrive come installare e configurare le fiamme.

PRIMA DI INIZIARE:

- Assicurarsi che tutti gli elementi dell'imballaggio siano stati rimossi (leggere attentamente le etichette di avvertenza) e conservare tutto l'imballaggio originale per un eventuale uso futuro.
- Prima di collegare il dispositivo, verificare che la tensione di alimentazione corrisponda a quella indicata sul dispositivo.
- Assicurarsi che il dispositivo sia installato su una superficie piana.
- Assicurarsi che il dispositivo sia spento per l'installazione.

COLLEGAMENTI NECESSARI PRIMA DELL'INSTALLAZIONE

COLLEGAMENTO ELETTRICO

Assicurarsi di posizionare il prodotto nel raggio di 1 m da una presa di corrente da 230/240 V 16 A. Il collegamento elettrico deve essere accessibile durante l'installazione del prodotto, in modo da poter stabilire i collegamenti facilmente.

REALIZZAZIONE DEL RIVESTIMENTO / INVOLUCRO DEL PRODOTTO

Questo prodotto può essere inserito in una parete, in una cornice o in una struttura. Prendere nota delle dimensioni del prodotto (Fig.1) e costruire la parete, la cornice o la struttura su misura. È necessario prevedere uno spazio libero adeguato per consentire l'installazione agevole del prodotto.

È necessario lasciare uno spazio minimo di 400 mm dalla base del focolare a qualsiasi ripiano / rivestimento sopra il prodotto (Fig. 2). In questo modo lo spazio al di sopra del prodotto sarà sufficiente a consentire la completa formazione dell'effetto fiamma, senza ostacolarlo.

Nel determinare la posizione del prodotto, assicurarsi che l'unità non sia sottoposta a correnti d'aria, bocchette, ventilatori a soffitto e altro tipo di correnti d'aria. Come nel caso di una candela, eventuali grandi movimenti d'aria influiscono sulla capacità dell'unità di creare e mantenere l'effetto fiamma. Se la posizione desiderata è soggetta a notevoli movimenti d'aria, come ad esempio, bocchette di ventilazione, si possono utilizzare le diverse opzioni di installazione illustrate nella Fig. 2.

VENTILAZIONE

Per un corretto funzionamento, questo prodotto necessita di una ventilazione libera dal basso. Sul lato inferiore del prodotto sono presenti delle fessure che consentono all'aria di passare liberamente nel prodotto. La ventilazione libera aiuta a mantenere freschi i componenti elettronici e permette al vapore di salire e uscire dal prodotto. Vedere Fig. 3 e 4 per gli esempi di ventilazione richiesti. Si prega di notare il requisito di un'apertura di ventilazione sul ripiano dove si trova il prodotto, per consentire all'aria di raggiungerlo.

CAS500R-RGB-EU Area di ventilazione libera: Minimo 210 cm²

CAS1000R-RGB-EU Area di ventilazione libera: Minimo 420 cm²

COLLEGAMENTO ELETTRICO

Collegare il prodotto a una presa di corrente da 16 ampere e 230/240 Volt. Dopo l'installazione, assicurarsi di avere accesso alla spina per poterla scollegare. Assicurarsi che il cavo di alimentazione esca dalla parte posteriore nell'angolo destro o sinistro, per adattarsi alla posizione della presa di corrente e che non rimanga intrappolato al di sotto del prodotto, causandone un danneggiamento.

INSTALLAZIONE DEL PRODOTTO NEL RIVESTIMENTO / INVOLUCRO

Dopo aver costruito l'involucro nelle dimensioni richieste e aver installato il collegamento elettrico, seguire la procedura illustrata di seguito per installare il prodotto.

1. Collocare il prodotto sulla base costruita appositamente, assicurandosi che il cavo sia accessibile e non si incastri sotto il prodotto.
2. Assicurarsi che il prodotto sia posizionato all'altezza corretta per l'installazione e che sia adeguatamente livellato. A tale scopo, è possibile regolare i piedini regolabili con un cacciavite a taglio. (Fig. 5) La perfetta posizione in piano del prodotto può essere verificata controllando la livella integrata che si trova sulla base metallica sul retro (Fig. 6).
3. Una volta che il prodotto è all'altezza corretta e in piano, posizionarlo al centro dell'apertura. Se si utilizza il focolare a LED (che è più largo del prodotto), questo può essere adattato al prodotto. Il focolare si centererà nell'apertura e le sue guide centereranno il prodotto al di sotto (Fig. 7).
4. Con il prodotto nella sua posizione finale, rimuovere il focolare e, utilizzando delle viti adeguate (non fornite), avvitarlo al prodotto alla cornice utilizzando i quattro fori di fissaggio indicati nella Fig. 8.

MESSA IN FUNZIONE / PRIMO AVVIO DEL PRODOTTO

COLLEGAMENTO DEL RICEVITORE / TELECOMANDO COLLEGATO

Con il focolare rimosso, collegare il connettore del ricevitore Bluetooth alla presa del cavo del ricevitore sul retro dell'apparecchio (Fig. 9). È importante assicurarsi che il connettore sia inserito completamente nella presa. Il mancato inserimento completo del connettore impedirà il corretto funzionamento del prodotto. Il ricevitore ha un cavo lungo 1,4 m che consente di posizionarlo in qualsiasi punto intorno al prodotto. Se si preferisce nascondere, il ricevitore può essere collocato all'interno della cornice / parete. Assicurarsi che il ricevitore non sia circondato da metallo, cemento o altri materiali densi, in quanto ciò influisce sul segnale del telecomando.

RIEMPIMENTO DEL SERBATOIO DELL'ACQUA

Prima di accendere il prodotto per la prima volta, accertarsi che il serbatoio dell'acqua sia pieno. Rimuovere il serbatoio dell'acqua dalla sua sede sopra al pozzetto (Fig. 10) e aprirlo svitando il tappo arancione (Fig. 11). Il serbatoio deve essere riempito solo con acqua di rubinetto pulita, per maggiori dettagli, consultare la sezione QUALITÀ DELL'ACQUA E PULIZIA. Dopo che il serbatoio è stato posizionato sopra il pozzetto, sarà necessario circa un minuto prima che il serbatoio si svuoti nel pozzetto. Lasciare che il serbatoio si riempia completamente prima di accendere il prodotto. Una volta completato il riempimento, è possibile riempire nuovamente il serbatoio e riposizionarlo sopra il pozzetto. In questo modo è possibile immagazzinare la massima capacità di acqua nel prodotto. Chiudere il cassetto una volta riempito.

INSTALLAZIONE DEL FOCOLARE CON TRONCHI A LED (SE IN DOTAZIONE)

Il prodotto è fornito con un "focolare metallico" montato. Se si è scelto di utilizzare il prodotto con un focolare con tronchi, rimuovere il focolare metallico e conservarlo per un uso futuro (Fig. 12). Per installare il focolare con tronchi, procedere secondo le istruzioni che seguono.

1. Sollevare delicatamente il focolare con tronchi dall'imballaggio. ATTENZIONE: il focolare pesa 5 kg. Assicurarsi di sollevare il focolare solo dai due tronchi centrali (Fig. 13).
2. Posizionare il focolare sopra il prodotto, sotto il focolare sono presenti 4 guide in plastica che ne facilitano l'individuazione (Fig. 7). Notare che il focolare può essere posizionato davanti o dietro al prodotto.
3. Una volta posizionato il focolare con tronchi, rimuovere il piccolo tronco mobile (Fig. 14). Questo piccolo tronco è fissato con dei magneti e dovrebbe sollevarsi facilmente dal focolare con tronchi.
4. Individuare il jack CC sotto il piccolo tronco e collegarlo al jack CC corrispondente situato sul prodotto attraverso il foro nel focolare con tronchi (Fig. 15).
5. Ogni focolare con tronchi è fornito con un tronco non a LED mobile. Per le installazioni singole di CAS500R-RGB-EU, il tronco può essere posizionato sopra il focolare o conservato insieme all'imballaggio. Per le installazioni di CAS1000R-RGB-EU o di prodotti multipli, il tronco mobile può essere collocato sulla giunzione al centro tra i due focolari (Fig. 16).

INSTALLAZIONE DI PIÙ PRODOTTI (COLLEGAMENTO AMARGHERITA)

COLLEGAMENTI DI ALIMENTAZIONE

I prodotti CAS500R-RGB-EU e CAS1000R-RGB-EU possono essere installati uno accanto all'altro per creare un effetto fiamma più lungo. Quando si alimentano più prodotti, assicurarsi che la potenza massima dei prodotti combinati non superi la capacità nominale dell'interruttore automatico miniaturizzato (MCB) del circuito.

INSTALLAZIONE DI PIÙ PRODOTTI

Per installare il primo prodotto, seguire i passaggi da 1 a 4 di "Installazione del prodotto nel rivestimento / involucro". È importante che il primo prodotto sia orientato in modo che il lato del prodotto che presenta le fessure sia lasciato libero e non collegato alla prima estremità dell'installazione (Fig. 17).

1. Quando il primo prodotto è stato installato e fissato saldamente, preparare il secondo prodotto svitando le viti di giunzione e avvitantole nel lato opposto della struttura metallica (Fig. 18). Notare che le viti non devono essere serrate completamente, poiché devono sporgere per 5-10 mm di filettatura dal bordo del prodotto.
2. Montare il secondo prodotto accanto al primo, assicurandosi che le viti sporgenti del secondo prodotto si inseriscano nelle fessure del primo prodotto. (Fig. 19)
3. Assicurarsi che il secondo prodotto sia posizionato all'altezza corretta rispetto al primo prodotto e che sia adeguatamente livellato. A tale scopo, è possibile regolare i piedini regolabili con un cacciavite a taglio. (Fig. 5) Assicurarsi che il prodotto sia in piano controllando la livella integrata. (Fig. 6)
4. Serrare le viti del secondo prodotto in modo che si unisca saldamente al primo.

È possibile montare altri prodotti sul secondo prodotto seguendo le fasi 1-4 sopra descritte.

CONTROLLO DI PIÙ PRODOTTI

Ciascun prodotto è stato fornito con un proprio cavo di collegamento che consente di creare un collegamento cablato tra più prodotti. Per collegare più prodotti tra loro, seguire le istruzioni riportate di seguito.

1. Identificare il prodotto "principale" nell'installazione. Solitamente è il prodotto sul lato sinistro dell'installazione.
2. Collegare il ricevitore Bluetooth a questo prodotto (Fig. 20A, 21A). Questo sarà l'unico ricevitore Bluetooth dell'installazione e controllerà gli altri prodotti dell'installazione. In un'installazione con entrambi i prodotti CAS500R-RGB-EU e CAS1000R-RGB-EU, il ricevitore Bluetooth (Fig. 9) deve essere collegato al prodotto "principale".
3. Collegare il cavo di collegamento a margherita al connettore sul lato destro del primo modulo "principale" (Fig. 20B, 21B).

4. Far passare il filo attraverso il foro nella carpenteria metallica e nell'alloggiamento del prodotto successivo dell'installazione.
5. Collegare il filo del collegamento a margherita al connettore sinistro della striscia RGB del prodotto successivo (Fig. 20C, 21C).
6. Ogni prodotto è dotato di un interruttore rotativo di identificazione che deve essere regolato per il collegamento a margherita (Fig. 22). L'unità principale deve essere impostata su 0 (valore predefinito). Alle unità successive deve essere assegnato un numero di identificazione univoco su ciascun interruttore binario.
7. Ripetere i passaggi da 3 a 6 per collegare i prodotti successivi nell'installazione.

Una volta impostato, qualsiasi comando inviato al primo prodotto sarà inviato a tutti i prodotti successivi. Il controllo dell'altezza della fiamma e del livello del suono del prodotto principale sono replicati da tutti i prodotti successivi. Se è necessario un controllo individuale dell'altezza della fiamma, è possibile farlo utilizzando i controlli dell'altezza della fiamma sul singolo prodotto (Fig. 23). Inoltre, il software del prodotto è stato progettato in modo tale che, quando più prodotti sono collegati a un interruttore principale, questi possono essere spenti manualmente e, alla riaccensione, funzionano con le stesse modalità attive prima dello spegnimento.

FUNZIONAMENTO DEL PRODOTTO

Questa sezione descrive come attivare il prodotto utilizzando i comandi manuali o il telecomando.

INTERRUTTORE DI RETE

L'interruttore di rete si trova sotto al focolare sul modulo e controlla l'alimentazione elettrica del dispositivo (Fig. 23A).

Notare: questo interruttore deve essere in posizione "ON" (I) per il funzionamento di ogni dispositivo.

CONTROLLI MANUALI

I comandi manuali si trovano sul modulo a cassetta sotto il focolare. I comandi manuali si trovano anche sull'unità ricevente collegata e mobile.

TELECOMANDO

Il telecomando è fornito con 2 batterie CR2032 già inserite. Tirare entrambe le linguette del coperchio posteriore per inserire le batterie (Fig. 24) e consentire il funzionamento a distanza.

Notare: per consentire il funzionamento del telecomando, il ricevitore collegato deve essere montato sul prodotto.

ACCOPPIAMENTO DEL TELECOMANDO

Il telecomando è dotato di tecnologia wireless Bluetooth che si associa automaticamente al prodotto. Per utilizzare il telecomando:

1. Premere l'interruttore a bilanciere sulla posizione di accensione (I).
2. Premere il pulsante  sul telecomando; il prodotto si accende.

SOSTITUZIONE DELLE BATTERIE

1. Rimuovere il coperchio del telecomando con un cacciavite a stella (Fig. 25).
2. Installare correttamente due batterie da 3 Volt (CR2032 o simili) nel portabatterie con il lato + rivolto verso l'alto.
3. Richiudere il coperchio del vano batterie con la vite precedentemente rimossa.





Le batterie devono essere riciclate o smaltite correttamente.



Per informazioni sul riciclaggio nella propria zona, rivolgersi alle autorità locali o al rivenditore.



Banda/e di frequenza in cui opera questo prodotto: 2,4 GHz

Potenza massima del trasmettitore a radiofrequenza nella/e banda/e di frequenza in cui opera questo prodotto: 8,23 dBm

CREAZIONE DELL'EFFETTO OPTIMYST PERFETTO

Grazie alla tecnologia Optimyst è possibile creare un effetto fiamma unico. Per prima cosa assicurarsi che il dispositivo sia acceso premendo l'interruttore principale portandolo su I (Fig. 10). Per accendere le fiamme, premere il pulsante  sui comandi manuali. Se l'utente utilizza il telecomando, premere il tasto ENTER per attivare e utilizzare i tasti ∇ o Δ per spostarsi sull'icona  e premere ENTER per selezionare.



COLORE DELLA FIAMMA: è possibile scegliere tra 6 temi di colore. Per regolare il colore della fiamma, spostarsi sull'icona del colore  sul telecomando e premere ENTER. Premere ∇ o Δ per sfogliare le opzioni da 1 a 6 dei temi della fiamma e premere ENTER per selezionare. Sui comandi manuali, premere  ripetutamente i tasti per scorrere i colori.

INTENSITÀ DELLA FIAMMA: è possibile regolare l'intensità della fiamma selezionando  e premendo ENTER. Ci sono 6 livelli tra cui scegliere, premendo ∇ o Δ per regolare l'intensità, F1 è l'impostazione più bassa e F6 quella più alta. Sui comandi manuali, premere i pulsanti  e  per regolare la fiamma al livello desiderato. Lasciare al generatore della fiamma il tempo di reagire alle modifiche apportate.

SUGGERIMENTO: i livelli più bassi creano una fiamma delicata e lenta, quelli più alti una fiamma più rapida e piena.

LUMINOSITÀ DELLA FIAMMA: in primavera e in estate, quando le giornate sono più lunghe, può essere necessario aumentare la luminosità della fiamma per renderla più viva. Selezionare l'icona della luminosità  sul telecomando e premere Enter. Utilizzare ∇ o Δ per regolare le opzioni di luminosità da 1 a 6 e premere ENTER per selezionare.

SUGGERIMENTO: a seconda dell'illuminazione, dei colori dell'arredamento circostante e del flusso d'aria nella stanza, la regolazione dell'intensità, del colore e della luminosità della fiamma può fare la differenza nell'aspetto e nella sensazione trasmessa dal dispositivo.

SUONO: per rendere più autentico il caminetto, è possibile aggiungere all'effetto della fiamma anche il suono del crepitio dei tronchi. Selezionare l'icona  sul telecomando per regolare il livello del suono premendo ∇ o Δ seguito da ENTER per selezionare.  Sui comandi manuali premere il pulsante che attiva / disattiva il suono.

Dopo aver regolato l'altezza della fiamma e il suono del crepitio, il dispositivo manterrà queste impostazioni anche dopo lo spegnimento con il pulsante ON / Stand-by o con l'interruttore principale. Alla successiva accensione, il dispositivo si accenderà normalmente, saranno necessari 45 secondi per l'accensione delle fiamme e successivamente tornerà alle impostazioni regolate.

OPZIONI DEI COMANDI MANUALI E DEL TELECOMANDO		
	Stand-by	Premere per accendere il dispositivo o per metterlo in modalità stand-by. Successivamente ad aver premuto questo pulsante, l'unità si accende dopo qualche istante. Nota: quando l'unità è accesa, prima che inizi l'effetto fiamma, si verifica una sequenza di riscaldamento di 45 secondi.
	Aumentare la fiamma	Premere ripetutamente per aumentare l'intensità della fiamma. L'unità emette un segnale acustico quando è raggiunto il livello massimo.
	Ridurre la fiamma	Premere ripetutamente per ridurre l'intensità della fiamma. L'unità emette un segnale acustico quando è raggiunto il livello minimo.
	Tema della fiamma	Premere ripetutamente per scorrere i diversi temi della fiamma: 1 - Fiamma naturale 2 - Blu 3 - Viola 4 - Rossa 5 - Acquamarina 6 - Modalità Prisma - le fiamme scorrono tra i diversi colori.
	Volume e suono del crepitio (controlli manuali)	Premere sui comandi manuali per accendere/spegnere il suono.
	Aumentare il volume (Telecomando)	Premere ripetutamente per aumentare il livello del volume dell'effetto sonoro del crepitio.
	Diminuire il volume (telecomando)	Premere ripetutamente per ridurre il livello del volume dell'effetto sonoro del crepitio.
	Luminosità	Premere ripetutamente per visualizzare le impostazioni di luminosità della fiamma: B1 - Livello di luminosità 1 B2 - Livello di luminosità 2 B3 - Livello di luminosità 3 B4 - Livello di luminosità 4 B5 - Livello di luminosità 5 B6 - Effetto pulsante
	Timer	Premere una volta per impostare il timer per 1 ora (1 segnale acustico), la seconda pressione per 2 ore (2 segnali acustici), la terza pressione per 4 ore (3 segnali acustici), la quarta pressione per spegnere il timer (4 segnali acustici). Il timer viene impostato 5 secondi dopo l'ultima pressione del pulsante. Per cancellare il timer quando è impostato, il prodotto deve prima andare in standby. Il camino va in standby una volta trascorso il periodo di tempo.
	Bluetooth	Premere questo pulsante per accoppiare il telecomando, vedere "ACCOPPIAMENTO DEL TELECOMANDO".

APP FLAME CONNECT

Il caminetto può essere controllato tramite l'applicazione Flame Connect per dispositivi mobili. È possibile scaricarla sul proprio dispositivo da Google Play o Apple App Store. Seguire le istruzioni sullo schermo per la configurazione.

NOTARE: il caminetto non funziona con il telecomando in dotazione quando l'app è aperta su un dispositivo mobile.



INSERTI PER UGELLO

In dotazione, sono presenti gli inserti per l'ugello che possono essere montati nell'apertura dell'ugello. Questi sono utilizzati per modificare il profilo dell'effetto fiamma, ma possono essere rimossi se l'utente preferisce un profilo di fiamma diverso. Per rimuoverli, sollevare le 2 piccole linguette a forma di D per allentare l'inserto, quindi estrarlo.

Sono forniti anche inserti di blocco alternativi per bloccare sezioni della fiamma. Per montarli, rimuovere prima gli inserti esistenti. Spezzare gli inserti di blocco nella lunghezza richiesta e inserirli nell'apertura dell'ugello nella posizione desiderata. Assicurarsi che gli inserti siano orientati correttamente prima di spingere verso il basso per farli scattare in posizione. Vedere Fig. 26 per ulteriori dettagli.

ACQUA BASSA / RIEMPIMENTO DEI SERBATOI DELL'ACQUA

Quando i serbatoi dell'acqua si sono svuotati e il livello dell'acqua nel prodotto si sta abbassando, il prodotto fa lampeggiare due volte i suoi LED ed emette due segnali acustici. Il prodotto ha un'autonomia di ulteriori 15 minuti prima di emettere un segnale acustico e passare alla modalità acqua bassa. Nei prodotti che funzionano con il focolare con tronchi a LED, durante la modalità acqua bassa solo il focolare rimarrà illuminato. A questo punto, il prodotto può essere messo in modalità stand-by utilizzando il telecomando o il ricevitore Bluetooth oppure può essere riempito d'acqua. Nel caso in cui l'utente riempia il prodotto d'acqua, questo si riavvia automaticamente.

Per riempire il serbatoio, rimuovere il focolare e rimuovere il serbatoio dell'acqua dalla sua posizione in cima al pozzetto. Riempire il serbatoio dell'acqua utilizzando esclusivamente acqua filtrata. Il serbatoio può quindi essere rimesso in posizione sopra il pozzetto. Se il prodotto non è stato messo in stand-by dopo l'esaurimento, questo si riavvia automaticamente dopo circa 20 secondi dal completamento del rifornimento.

Notare che per un prodotto CAS1000R-RGB, il lato del prodotto dove l'acqua è in esaurimento lampeggia due volte ed emette un doppio segnale acustico. A questo punto è possibile riempire i serbatoi dell'acqua su entrambi i lati del prodotto CAS1000R-RGB, poiché è probabile che siano entrambi vuoti o quasi.

MANUTENZIONE

SUGGERIMENTI

Con il dispositivo, utilizzare solo acqua di rubinetto pulita. Per maggiori informazioni, consultare la sezione Qualità dell'acqua e pulizia.

Assicurarsi sempre che il dispositivo sia posizionato su una superficie piana.

Se l'utente non intende utilizzare il dispositivo per più di una settimana, rimuovere e svuotare l'acqua dal pozzetto e dal serbatoio.

Una volta installato, non spostare mai il dispositivo o appoggiarlo in orizzontale, senza che sia stato svuotato.

PULIZIA

AVVERTENZA: Prima di pulire il prodotto, premere sempre l'interruttore "A" in posizione "OFF" (0) (Fig. 23A) e scollegare l'alimentazione elettrica.

Si consiglia di pulire i seguenti componenti una volta alla settimana, in particolare nelle zone con acqua dura:

Tappo e guarnizione del serbatoio (Fig. 11/36), Ugello (Fig. 29), Trasduttore (Fig. 30), Pozzetto (Fig. 31) e Filtro aria (Fig. 32).

Per la pulizia generale utilizzare un panno da spolvero morbido e pulito, non utilizzare mai prodotti abrasivi.

Per rimuovere eventuali accumuli di polvere o lanugine, utilizzare occasionalmente la spazzola morbida dell'aspirapolvere.

POZZETTO

1. Premere l'interruttore "A" in posizione "OFF" (0) (Fig. 23A).
2. Sollevare delicatamente il focolare e posizionarlo da un lato.
3. Rimuovere il serbatoio dell'acqua dalla sua posizione in cima al pozzetto.
4. Scollegare il connettore elettrico dei trasduttori, posizionato sul lato destro del pozzetto. (Fig. 27).
5. Sono presenti due ganci arancioni che tengono fermo l'ugello sul pozzetto, una a sinistra e una a destra dell'ugello. Sul lato sinistro, premere il gancio con una mano e con l'altra sollevare l'ugello dal gancio. Ripetere l'operazione per il lato destro (Fig. 28). L'ugello può ora essere sollevato e messo da parte (Fig. 29).
6. Sollevare delicatamente il pozzetto (Fig. 31), facendo attenzione a mantenerlo in posizione piana per non far fuoriuscire l'acqua. Posizionare il pozzetto nel lavandino.
7. Svuotare con cautela il pozzetto nel lavandino, tenendo presente che il trasduttore (Fig. 30) è tenuto in posizione da un gancio.

8. Versare una piccola quantità di detersivo nel pozzetto e, con una spazzola morbida, pulire delicatamente tutte le superfici del pozzetto e il trasduttore, compresi il cono e i dischi metallici situati nella superficie scanalata superiore.
9. Una volta pulito, risciacquare accuratamente il pozzetto con acqua pulita per rimuovere ogni traccia di detersivo.
10. Pulire l'ugello con una spazzola morbida e risciacquare accuratamente con acqua.
11. Per rimontarlo, eseguire le operazioni descritte da 1 a 6 nell'ordine inverso.

TRASDUTTORE

Il trasduttore è un articolo di consumo e può essere necessaria la sua sostituzione con il tempo, secondo l'utilizzo del prodotto. I trasduttori di ricambio possono essere acquistati presso il proprio rivenditore. Il trasduttore è fissato nel pozzetto con un gancio di plastica (Fig. 30).

Se è necessario sostituire il trasduttore:

1. Seguire i passaggi da 1 a 5 della sezione PULIZIA - Pozzetto, nella parte dedicata alla "Manutenzione" per accedere al trasduttore.
2. Premere il gancio all'indietro e sollevare il trasduttore verso l'alto dal suo supporto.
3. Posizionare il nuovo trasduttore nel pozzetto, assicurandosi che il suo cavo non si trovi sopra il cono.
4. Invertire i passaggi sopra descritti per riassembleare l'ugello e il pozzetto.

FILTRO DELL'ARIA

1. Sollevare delicatamente il focolare e posizionarlo da un lato.
2. Far scorrere delicatamente il filtro dell'aria verso l'alto dal suo supporto di plastica. (Fig. 32)
3. Risciacquare delicatamente con acqua nel lavandino e asciugare con un panno in tessuto.
4. Sostituire il filtro assicurandosi che il lato spesso nero del filtro sia rivolto verso l'esterno.
5. Riposizionare il focolare.

RISOLUZIONE DEI PROBLEMI

Il prodotto è stato progettato per evidenziare particolari errori facendo lampeggiare le spie LED. Le spie lampeggiano un numero di volte corrispondente all'errore che si sta verificando. Per la spiegazione degli errori, consultare la tabella seguente.

Sintomo	Causa	Azione correttiva
Il prodotto non funziona.	Problema di connessione elettrica Il prodotto non è acceso	Assicurarsi che il prodotto disponga di un collegamento elettrico funzionante. Assicurarsi che l'interruttore a bilanciere di rete sia acceso (Fig. 23)
Il prodotto non funziona. Funziona soltanto il focolare a LED.	Livello dell'acqua basso Il prodotto non è in piano	Riempire il/i serbatoio/i dell'acqua del prodotto. Fare riferimento alla sezione "Riempimento del serbatoio dell'acqua". Assicurarsi che il prodotto sia in piano controllando la livella integrata (Fig. 6).
I LED lampeggiano due volte e il prodotto emette un doppio segnale acustico	Il prodotto sta per esaurire l'acqua	Riempire il/i serbatoio/i dell'acqua del prodotto. Fare riferimento alla sezione "Riempimento del serbatoio dell'acqua".
Il prodotto non funziona. I LED lampeggiano continuamente due volte su un lato ogni 8 secondi	Livello dell'acqua basso sul lato che lampeggia	Riempire il/i serbatoio/i dell'acqua del prodotto. Fare riferimento alla sezione "Riempimento del serbatoio dell'acqua".
Il prodotto non funziona. I LED lampeggiano continuamente tre volte ogni 8 secondi	Il tempo trascorso dal livello massimo al livello minimo è troppo breve. Letture contrastanti del livello dell'acqua (il livello minimo e massimo sono letti contemporaneamente).	Assicurarsi che non vi siano perdite nel pozzetto. Verificare che i galleggianti si muovano liberamente all'interno del pozzetto. Assicurarsi che il prodotto sia in piano.
Generazione di vapore scarsa o assente	Il trasduttore non funziona correttamente Il trasduttore è sporco Il trasduttore non è posizionato correttamente nel pozzetto La ventola è ostruita o bloccata L'ugello non è posizionato correttamente sul pozzetto L'ugello è bloccato	Controllare il funzionamento del trasduttore Pulire accuratamente il pozzetto e il trasduttore Spegnere il prodotto, togliere l'ugello dal pozzetto e assicurarsi che il trasduttore sia inserito correttamente nel pozzetto Rimuovere il filtro dell'aria e pulirlo. Assicurarsi che sia reinserito correttamente nel prodotto. Assicurarsi che l'ugello sia posizionato correttamente sul pozzetto Pulire accuratamente il pozzetto, il trasduttore e l'ugello

L'effetto fiamma produce troppo vapore.	L'impostazione dell'effetto fiamma è troppo alta	Ridurre l'effetto fiamma. Lasciare al prodotto il tempo di adattarsi alla nuova impostazione.
Il prodotto non funziona. I LED lampeggiano continuamente quattro volte ogni 8 secondi	È stato superato il tempo di riempimento dal livello minimo a quello massimo	Riempire il/i serbatoio/i dell'acqua del prodotto. Fare riferimento alla sezione "Riempimento del serbatoio dell'acqua".
Il prodotto non funziona. I LED lampeggiano continuamente una volta su un lato ogni 8 secondi	Rilevamento del troppo pieno sul lato che lampeggia	Spegnere il prodotto e l'alimentazione idrica. Contattare il proprio rivenditore per ricevere assistenza.
Il ricevitore Bluetooth smette di funzionare	Collegamento instabile	Controllare il collegamento al ricevitore (Fig. 9)
Il telecomando smette di funzionare	Problema di portata del Bluetooth La connessione del ricevitore Bluetooth è instabile Le batterie del telecomando devono essere sostituite	Controllare il posizionamento del ricevitore Bluetooth. Assicurarsi che non sia coperto da metallo o cemento. Controllare il collegamento al ricevitore (Fig. 9) Sostituire le batterie con due nuove batterie AAA

INFORMAZIONI AGGIUNTIVE

SERVIZIO POST-VENDITA

Il prodotto ha una garanzia di due anni dalla data di acquisto. Durante questo periodo, ci impegniamo a riparare o sostituire gratuitamente il prodotto (esclusi i dischi del trasduttore e secondo le disponibilità), a condizione che sia stato installato e utilizzato in conformità alle presenti istruzioni. I diritti dell'utente previsti dalla presente garanzia si aggiungono ai diritti previsti dalla legge, che a loro volta non sono interessati dalla presente garanzia.

Per ottenere l'assistenza e il supporto in fase iniziale, contattare innanzitutto il rivenditore presso il quale è stato acquistato il dispositivo. Per le richieste di informazioni, accertarsi di disporre del modello di riferimento e del numero di serie del dispositivo. Questi numeri sono riportati sull'etichetta del dispositivo (vedere la Fig. 10A).

Per ulteriori dettagli, visitare: www.dimplexfires.com

SMALTIMENTO



Al termine della vita utile dei prodotti elettrici, questi non devono essere smaltiti insieme ai rifiuti domestici. Si prega di riciclare i prodotti presso le più adeguate strutture. Per informazioni sul riciclaggio nella propria zona, rivolgersi alle autorità locali o al rivenditore.

BREVETTO / RICHIESTA DI BREVETTO

I prodotti della gamma Optimyst sono protetti da uno o più dei seguenti brevetti e richieste di brevetto:

Regno Unito GB2460259B, GB2475794B, GB2418014, EP2029941, GB2436212, GB2402206B

Stati Uniti US8413358, US8136276, US7967690, US8574086

Russia RU2434181

Europa EP2029941, EP2315976, EP1787063 (A1), EP2388527, EP2029941,

Cina CN101883953A, CN102105746A, CN101057105 (A), CN101438104

Australia AU2009248743A1, AU2007224634

Canada CA2725214, CA2579444, CA2645939

Sud Africa ZA2008/08702

Messico MX2008011712

Repubblica di Corea KR101364191

Giappone JP5281417, JP5496291

Brasile BRP10708894

India 4122/KOLNP/2008

Nuova Zelanda NZ571900

WAŻNE INFORMACJE

Przeczytaj uważnie niniejszą instrukcję, aby móc bezpiecznie zainstalować swój produkt oraz używać i konserwować go.

Nieprzestrzeganie niniejszych instrukcji może doprowadzić do obrażeń ciała i/lub szkód, jak też unieważnić gwarancję na produkt.

Podczas korzystania z urządzeń elektrycznych należy zawsze przestrzegać podstawowych środków ostrożności, aby zmniejszyć ryzyko pożaru, porażenia prądem elektrycznym i obrażeń ciała, w tym:

- Jeśli urządzenie jest uszkodzone, przed jego instalacją i uruchomieniem należy skontaktować się z dostawcą.
- Nie używaj tego urządzenia, jeśli zostało upuszczone.
- Nie używaj na zewnątrz.
- Nie używaj w bezpośrednim sąsiedztwie wanny, prysznica lub basenu.
- Nie umieszczaj urządzenia bezpośrednio pod stałym gniazdkiem elektrycznym lub skrzynką przyłączeniową.
- Używaj tego urządzenia na poziomej i stabilnej powierzchni.

To urządzenie może być używane przez dzieci w wieku od 8 lat i osoby o ograniczonych zdolnościach fizycznych, sensorycznych lub umysłowych lub nieposiadające doświadczenia i wiedzy, jeśli są nadzorowane lub zostały poinstruowane w zakresie bezpiecznego korzystania z urządzenia i rozumieją związane z tym zagrożenia. Dzieciom nie wolno bawić się urządzeniem. Czyszczenie i konserwacja nie mogą być wykonywane przez dzieci bez nadzoru.

Dzieci w wieku od 3 lat do mniej niż 8 lat mogą włączać lub wyłączać urządzenie tylko wtedy, gdy zostało ono umieszczone lub zainstalowane w przewidzianej dla niego normalnej pozycji roboczej, a dzieci są nadzorowane lub zostały poinstruowane w zakresie korzystania z urządzenia w bezpieczny sposób i rozumieją związane z tym zagrożenia. Dzieciom w wieku od 3 lat do poniżej 8 lat nie wolno podłączać, regulować i czyścić urządzenia ani przeprowadzać jego konserwacji.

Dzieci w wieku poniżej 3 lat należy trzymać z daleka od urządzenia, chyba że są pod stałym nadzorem.

OSTRZEŻENIE: Niektóre części tego produktu mogą bardzo się nagrzać i spowodować oparzenia. Szczególną uwagę należy zwrócić na miejsca, w których przebywają dzieci i osoby podatne na zagrożenia.

Mimo że niniejsze urządzenie zgodne jest ze standardami bezpieczeństwa, nie zalecamy używania go na wykładzinach lub dywanach z długim włosiem. Należy upewnić się, że swobodne materiały łatwopalne, takie jak poduszki, pościel, artykuły papierowe, odzież i zasłony trzymane są w odległości co najmniej 1 m od wylotu mgły.

Urządzenie musi być umieszczone tak, aby wtyczka była łatwo dostępna. W przypadku usterki należy odłączyć urządzenie od źródła prądu. Odłącz urządzenie od prądu, jeśli nie jest potrzebne przez długie okresy.

Jeśli kabel zasilający uległ uszkodzeniu, powinien zostać zastąpiony przez producenta, serwisanta lub inną wykwalifikowaną osobę, aby uniknąć zagrożenia. Kabel zasilający należy trzymać z daleka od przodu urządzenia.

UWAGA: Urządzenie należy uziemić.

UWAGA: Aby uniknąć przegrzania, nie przykrywaj urządzenia. Nie kładź materiałów lub odzieży na urządzeniu ani nie utrudniaj krążenia powietrza wokół urządzenia.

Urządzenie jest opatrzone symbolem ostrzegawczym DO NOT COVER (NIE ZAKRYWAĆ).





UWAGA: Ryzyko pożaru — nie zalecamy używania tego urządzenia podłączonego za pomocą przedłużacza lub jakiegokolwiek zewnętrznego urządzenia przełączającego, takiego jak podłączany timer lub podłączany adapter do pilota. Wszystkie urządzenia grzewcze pobierają dużą ilość prądu z sieci zasilającej, a wszelkie niedociągnięcia w konstrukcji, połączeniach lub komponentach tych urządzeń mogą łatwo doprowadzić do przegrzania punktów połączeń, powodując stopienie, zniekształcenie, a nawet ryzyko pożaru!

UWAGA: Urządzenie nie jest wyposażone w element do kontrolowania temperatury pomieszczenia. Nie należy używać tego urządzenia w małych pomieszczeniach, w których przebywają osoby, które nie są w stanie samodzielnie opuścić pomieszczenia, chyba że zapewniony jest ich stały nadzór.

UWAGA: PRZECHOWYWAĆ BATERIE W MIEJSCU NIEDOSTĘPNYM DLA DZIECI

1. Połknięcie może prowadzić do poważnych obrażeń w ciągu zaledwie 2 godzin lub śmierci z powodu oparzeń chemicznych i potencjalnej perforacji przełyku.
2. Jeśli uważasz, że baterie mogły zostać połknięte lub umieszczone w jakiegokolwiek części ciała, natychmiast zasięgnij porady lekarza.
3. Sprawdź urządzenia i upewnij się, że komora baterii jest odpowiednio zabezpieczona, np. czy śruba lub inny mechaniczny element złączny jest dokręcony. Nie używaj, jeśli komora nie jest zabezpieczona.
4. Zużyte baterie guzikowe należy natychmiast i bezpiecznie usunąć. Rozładowane baterie nadal mogą być niebezpieczne.

 UWAGA	
<p>TRZYMAĆ POZA ZASIĘGIEM DZIECI Połknięcie może prowadzić do poparzeń chemicznych, rozerwania tkanek miękkich i śmierci. W ciągu dwóch godzin od połknięcia może dojść do poważnych poparzeń. Natychmiast zasięgnąć porady lekarskiej</p>	



OSTRZEŻENIE: Brak wyraźnych objawów

Niestety, nie jest oczywiste, kiedy bateria guzikowa lub monetowa utknęła w przełyku dziecka.

Nie wiążą się z tym żadne specyficzne objawy. Dziecko może:

- mocno kaszleć, krztusić się lub ślinić,
- wydawać się mieć rozstrój żołądka lub wirus,
- wymiotować,
- wskazywać palcem na gardło lub brzuch,
- odczuwać ból brzucha, klatki piersiowej lub gardła,
- być zmęczone lub ospałe,
- być cichsze lub bardziej wymagające uwagi niż zwykle albo w inny sposób nieswoje,
- stracić zupełnie lub częściowo apetyt oraz
- odmawiać jedzenia stałych pokarmów lub nie być w stanie ich jeść.

Tego rodzaju objawy są zmienne, a ból narasta, a następnie ustępuje.

Specyficznym objawem połknięcia baterii guzikowej lub monetowej są wymioty świeżą (jasnoczerwoną) krwią. Jeśli dziecko wymiotuje, należy natychmiast zwrócić się o pomoc lekarską.

Brak wyraźnych objawów jest powodem, dla którego tak ważne jest, aby zachować czujność w przypadku wyczerpanych lub zapasowych baterii guzikowych lub monetowych w domu i produktów, które je zawierają.

INFORMACJE OGÓLNE

- Niniejsze urządzenie wyposażone jest jedynie w efekt płomienia i zaprojektowane tak, aby można było wstawić je w ścianę, obudowę lub inną konstrukcję.
- Urządzenie wymaga regularnego czyszczenia i konserwacji. Szczegóły można znaleźć w rozdziale Konserwacja.
- Rozpakuj urządzenie ostrożnie i zachowaj opakowanie w celu potencjalnego użycia w przyszłości.
- Prosimy zauważyć: w środowisku o bardzo niskim poziomie hałasu może być słyszalny dźwięk wynikający z działania efektu płomienia. Jest to normalne i nie trzeba się tym niepokoić.
- Urządzenie należy zainstalować na poziomym i stabilnym podłożu. Po instalacji nie należy nigdy przenosić urządzenia ani kłaść go na plecach bez uprzedniego opróżnienia zbiornika wytwarzającego mgłę i zbiornika na wodę.
- Urządzenie wykorzystuje sygnały dźwiękowe i światła (mignięcia świateł LED), aby informować użytkownika o błędach. Dalsze porady można znaleźć w Przewodniku rozwiązywania problemów.

JAKOŚĆ WODY I CZYSZCZENIE

Niniejszy produkt ma zbiorniki na wodę i wymaga jej do działania. Przestrzeganie wymogów dotyczących czyszczenia, jak opisano je w niniejszej instrukcji, jest konieczne, aby zminimalizować ryzyko związane z namnażeniem się bakterii.

Wszystkie komponenty wewnętrzne urządzenia Optimyst wchodzące w kontakt z wodą wyposażone są w technologię przeciwdrobnoustrojową, która niemal całkowicie hamuje wzrost szerokiej gamy bakterii (do 99,99%). Ochrona produktu jest skuteczna przez jego okres użyteczności. Działanie produktu przetestowano niezależnie zgodnie ze standardem ISO 22196.

- W niniejszym urządzeniu należy używać zwykłej, czystej wody z kranu.
- Na obszarach z wodą twardą zaleca się stosowanie zmiękczacza wody (odkamieniacza) i mogą być konieczne częstsze czyszczenie i konserwacja.
- Woda niefiltrowana dostarczana ze studni lub dowolnego innego niemonitorowanego źródła nie jest zalecana.
- Nie należy pić wody ze zbiornika wytwarzającego mgłę ani zbiornika(-ów) na wodę.
- Zbiornik na wodę i jego nakrętkę oraz zbiornik wytwarzający mgłę i jego pokrywę należy czyścić raz w tygodniu, szczególnie na obszarach z twardą wodą. Robi się to w celu usunięcia brudu i uniknięcia gromadzenia się kamienia, co mogłoby doprowadzić do uszkodzenia produktu.
- Upewnij się, że mydło lub detergenty zostały w pełni spłukane. Ich pozostałości muszą zostać usunięte przed kolejnym użyciem urządzenia. Nie należy używać silnych lub korozyjnych środków chemicznych do czyszczenia urządzenia, ponieważ może to prowadzić do uszkodzenia jego części.
- Jeśli zamierzasz pozostawić urządzenie nieużywane przez ponad tydzień, wylej wodę ze zbiornika wytwarzającego mgłę i zbiornika na wodę oraz osusz zbiornik wytwarzający mgłę.

Informacje techniczne, Nr modelu:		CAS500R-RGB-EU,		CAS1000R-RGB-EU		
Moc cieplna		230 V	240 V	230 V	240 V	
Nominalna moc cieplna	P _{Nom}	0,24	0,26	0,47	0,51	kW
Minimalna moc cieplna	P _{min}	0,24	0,26	0,47	0,51	kW
Maksymalna ciągła moc cieplna	P _{max}	0,24	0,26	0,47	0,51	kW
Zużycie pomocniczej energii elektrycznej	-	-	-			-
W trybie czuwania	P _{Nom}	0.21	0.22	0.43	0.44	W
Brak kontroli temperatury pomieszczenia						

INSTRUKCJE INSTALACJI

Niniejszy rozdział opisuje, jak zainstalować i skonfigurować kominek.

ZANIM ROZPOCZNIESZ:

- Upewnij się, że opakowanie zostało usunięte w całości (przeczytaj uważnie wszystkie etykiety ostrzegawcze) i zachowaj opakowanie w celu potencjalnego użycia w przyszłości.
- Zanim podłączysz urządzenie, sprawdź, czy napięcie zasilające jest takie samo jak to umieszczone na urządzeniu.
- Upewnij się, że urządzenie zainstalowane jest na poziomej powierzchni.
- Sprawdź, czy urządzenie jest wyłączone (w pozycji OFF) przed instalacją.

POŁĄCZENIA WYMAGANE PRZED INSTALACJĄ

POŁĄCZENIE ELEKTRYCZNE

Upewnij się, że gniazdko elektryczne o napięciu 230/240 V i 16 A natężeniu zlokalizowane jest w odległości co najwyżej 1 m od produktu. Połączenie elektryczne powinno być dostępne podczas instalacji produktu, aby można było łatwo podłączyć produkt.

SKŁADANIE OBUDOWY LUB OSŁONY PRODUKTU

Niniejszy produkt można wstawić w obudowę, ścianę lub inną konstrukcję. Prosimy wziąć pod uwagę wymiary produktu (rys. 1) i złożyć ścianę, obudowę lub inną konstrukcję w stosowny sposób. Należy zapewnić odpowiednią ilość miejsca na swobodną instalację. Należy pozostawić co najmniej 400 mm od podstawy paleniska do półki lub osłony nad produktem (rys. 2) Pozostawienie wystarczającej ilości miejsca pozwoli na pełne ukształtowanie się efektu płomienia i jego działanie bez przeszkód.

Wybierając miejsce na instalację produktu, upewnij się, że urządzenie nie będzie poddane działaniu przeciągów, otworów wentylacyjnych, wentylatorów sufitowych ani innych prądów powietrza. Tak jak w przypadku świecy, duże ruchy powietrza będą miały wpływ na zdolność tworzenia i podtrzymywania efektu płomienia przez urządzenie. Jeśli w wybranej lokalizacji zachodzą znaczne ruchy powietrza, np. obecne są tam otwory wentylacyjne, można wówczas skorzystać z innych opcji instalacji, jak na rys. 2.

WENTYLACJA

Ten produkt wymaga nieograniczonej wentylacji od spodu, aby prawidłowo działać. Otwory, które umożliwiają nieograniczony przepływ powietrza przez produkt, znajdują się w spodniej części produktu. Nieograniczona wentylacja pomaga w utrzymywaniu niskiej temperatury produktu oraz pozwala na unoszenie się i znikanie mgły. Przykłady wymaganej wentylacji widoczne są na rys. 3 i 4. Prosimy zauważyć wymóg obecności otworu wentylacyjnego na półce, na której ustawiony jest produkt, aby powietrze mogło swobodnie wpływać do produktu.

CAS500R-RGB-EU Obszar swobodnej wentylacji: minimum 210 cm²

CAS1000R-RGB-EU Obszar swobodnej wentylacji: minimum 420 cm²

POŁĄCZENIE ELEKTRYCZNE

Podłącz grzejnik do gniazdka o natężeniu 16 A i 230/240 V. Upewnij się, że po instalacji masz dostęp do gniazdka, aby umożliwić odłączenie urządzenia. Sprawdź, czy kabel doprowadzający prąd wychodzi na tyle kominka w prawym lub lewym rogu i znajduje się w odpowiedniej odległości od wybranego gniazdka, jak też że nie utknął pod urządzeniem i nie zagraża mu uszkodzenie.

INSTALACJA PRODUKTU W OBUDOWIE LUB OSŁONIE

Po zbudowaniu obudowy zgodnie z wymaganymi wymiarami i zainstalowaniu połączenia elektrycznego wykonaj niżej opisane kroki, aby zainstalować produkt.

1. Umieść produkt na skonstruowanej podstawie, upewniając się, że kabel jest dostępny i nie został zablokowany pod produktem.
2. Upewnij się, że produkt znajduje się na właściwej wysokości do instalacji i że jest odpowiednio wypoziomowany. Można tego dokonać, dopasowując nóżki śrubokrętem płaskim. (Rys. 5) Poziomość produktu można zweryfikować, sprawdzając poziomcę, wbudowaną w metalową podstawę w pobliżu tyłu grzejnika (rys. 6).
3. Kiedy produkt znajdzie się już na właściwej wysokości i będzie wypoziomowany, należy umieścić go na środku otworu. W przypadku użycia paleniska LED (które jest szersze od produktu), można tego dokonać, mocując palenisko do produktu. Palenisko wyśrodkuje się w otwarciu, a jego prowadnice wyśrodkują produkt poniżej (rys. 7).
4. Kiedy produkt znajdzie się w ostatecznej pozycji, usuń palenisko i korzystając z odpowiednich śrub (nie są dołączone), przykręć produkt do obudowy przy użyciu czterech otworów do mocowania, widocznych na rys. 8.

PRZEKAZANIE DO EKSPLOATACJI/POCZĄTKOWY ROZRUCH PRODUKTU

ŁĄCZENIE ODBIORNIKA / PILOTA UDOSTĘPNIANEGO

Po odłączeniu paleniska podłącz łączy odbiornika Bluetooth do gniazdka odbiornika na tyle urządzenia (rys. 9). Należy upewnić się, że wtyk jest do końca wciśnięty do gniazdka. Nieodciśnięcie łączy sprawi, że produkt nie będzie działał prawidłowo. Odbiornik ma kabel o długości 1,4 m, co pozwala na umieszczenie go w dowolnym miejscu w pobliżu urządzenia. Jeśli jednak wolisz go ukryć, odbiornik można umieścić wewnątrz obudowy lub ściany. Prosimy upewnić się, że odbiornik nie jest otoczony metalem, betonem ani żadnym innym materiałem o dużej gęstości, ponieważ wpłynie to na przekaz sygnałów z pilota.

NAPEŁNIANIE ZBIORNIKA NA WODĘ

Przed pierwszym podłączeniem produktu do prądu upewnij się, że na korpusie produktu umieszczono wypełniony zbiornik na wodę. Usuń zbiornik na wodę z jego lokalizacji na szczycie zbiornika wytwarzającego mgłę (rys. 10) i otwórz go, odkręcając pomarańczową nakrętkę (rys. 11). Zbiornik można napełniać tylko i wyłącznie czystą wodą z kranu – więcej szczegółów można znaleźć w rozdziale JAKOŚĆ WODY I CZYSZCZENIE. Po umieszczeniu zbiornika na wodę na szczycie zbiornika wytwarzającego mgłę około minuty zajmie przepłynięcie wody z jednego do drugiego. Pozwól zbiornikowi wytwarzającemu mgłę napełnić się, zanim włączysz produkt. Po napełnieniu zbiornika wytwarzającego mgłę można ponownie napełnić zbiornik na wodę i umieścić go na szczycie urządzenia. Pozwoli to na przechowywanie maksymalnej ilości wody w urządzeniu. Po napełnieniu zbiorników szufladę należy ją zamknąć.

INSTALACJA PALENISKA Z POLANAMI (O ILE JE DOSTARCZONO)

Produkt dostarczany jest z zainstalowanym „metalowym paleniskiem”. Jeśli chcesz używać produktu z paleniskiem z polanami, usuń to metalowe palenisko i zachowaj w celu przyszłego użycia (rys. 12). Wykonaj poniższe kroki, aby zainstalować palenisko z polanami.

1. Delikatnie wyjmij palenisko LED z polanami z jego opakowania. **OSTRZEŻENIE:** palenisko waży 5 kg. Nie podnoś paleniska inaczej niż za dwa środkowe polana (rys. 13).
2. Ustaw palenisko na szczycie urządzenia. Pod paleniskiem znajdują się 4 plastikowe prowadnice, które powinny ułatwić to zadanie (rys. 7). Prosimy zauważyć, że palenisko można ustawić przodem do tyłu lub tyłem do przodu na produkcie.
3. Po umocowaniu paleniska na miejscu usuń małe oddzielne polano (rys. 14). To małe polano przyłączone jest za pomocą magnesów i powinno z łatwością odchodzić od paleniska.
4. Zlokalizuj wtyk DC pod małym polanem i połącz go z odpowiadającym mu wtykiem DC na produkcie przez otwór w palenisku (rys. 15).
5. Każde palenisko z polanami dostarczane jest w zestawie z samodzielnym polanem bez LED. Dla pojedynczych instalacji modelu CAS500R-RGB-EU polano to można umieścić na palenisku lub przechować razem z opakowaniem. Dla modelu CAS1000R-RGB-EU lub instalacji kilku produktów pojedyncze polano można umieścić w złączeniu pośrodku między dwoma paleniskami (rys. 16).

INSTALACJA KILKU PRODUKTÓW

POŁĄCZENIA ELEKTRYCZNE

Oba modele CAS500R-RGB-EU i CAS1000R-RGB-EU można zainstalować jeden przy drugim, aby wydłużyć efekt płomienia. Kiedy dostarczasz zasilanie do kilku produktów, upewnij się, że moc w watach połączonych ze sobą produktów nie przekracza podanej mocy miniaturowego bezpiecznika w obwodzie elektrycznym.

INSTALACJA KILKU PRODUKTÓW

Postępuj zgodnie z krokami od 1 do 4 w instrukcji „Instalacja produktu w obudowie lub osłonie”, aby zamontować pierwszy produkt. Ważne jest, aby ustawić pierwszy produkt w taki sposób, aby bok pierwszego produktu z otworami był wolny i niepołączony z pierwszym końcem instalacji (rys. 17).

1. Po instalacji i umocowaniu pierwszego produktu przygotuj drugi produkt, odkręcając łączące śruby i przykręcając je z drugiej strony części metalowej (rys. 18). Prosimy zauważyć: tych śrub nie powinno się dokręcać do końca – powinny one odstawać od brzegu produktu na 5 do 10 mm.
2. Umocuj drugi produkt obok pierwszego produktu, upewniając się, że wystające śruby drugiego produktu wchodzi w otwory pierwszego produktu. (rys. 19)
3. Upewnij się, że drugi produkt znajduje się na wysokości odpowiadającej wysokości pierwszego produktu i że jest on odpowiednio wypoziomowany. Można tego dokonać, dopasowując nóżki śrubokrętem płaskim. (rys. 5) Poziomość produktu można sprawdzić na wbudowanej poziomicy (rys. 6)
4. Dokręć śruby na drugim produkcie, aby przylegał mocno do pierwszego produktu.

Do drugiego produktu można zamocować kolejne produkty, wykonując kroki od 1 do 4 powyżej.

KONTROLOWANIE KILKU PRODUKTÓW

Każdy produkt dostarczany jest z własnym przewodem łączącym, aby można było połączyć ze sobą na stałe kilka produktów. Prosimy postępować zgodnie z poniższymi instrukcjami, aby połączyć ze sobą kilka produktów.

1. Zidentyfikuj produkt główny w ramach instalacji. Powinien on znaleźć się po lewej stronie instalacji.
2. Podłącz do tego produktu odbiornik Bluetooth (rys. 20A, 21A). Będzie to jedyny odbiornik Bluetooth w całej instalacji i będzie on kontrolował resztę produktów. Przy instalacji obu modeli CAS500R-RGB-EU i CAS1000R-RGB-EU odbiornik Bluetooth (rys. 9) powinien być podłączony do produktu głównego.

3. Podłącz przewód łączący do złącza z prawej strony pierwszego modułu (modułu głównego) (rys. 20B, 21B).
4. Przełóż kabel przez otwór w części metalowej i włóż go do obudowy kolejnego produktu w instalacji.
5. Podłącz przewód łączący do lewego złącza paska RGB kolejnego produktu (rys. 20C, 21C).
6. Każdy produkt wyposażony jest w obrotowy przełącznik identyfikacyjny, który trzeba zmodyfikować w celu instalacji kilku produktów (rys. 22). Moduł główny powinien być ustawiony na pozycji 0 (pozycja domyślna). Kolejnym modułom należy przypisać unikatowe numery identyfikacyjne na każdym przełączniku binarnym.
7. Powtórz kroki od 3 do 6 powyżej, aby podłączyć kolejne produkty w instalacji.

Po skonfigurowaniu grupy, każde polecenie wysłane do pierwszego produktu zostanie też wysłane do kolejnych produktów. Kontrola wysokości płomienia i poziomu dźwięku dla produktu głównego dotyczy wszystkich kolejnych produktów. Jeśli potrzebna jest indywidualna kontrola wysokości płomienia, można to osiągnąć, korzystając z wbudowanego panelu kontroli wysokości płomienia na produkcie (rys. 23).

Ponadto oprogramowanie produktu zaprojektowano tak, aby w przypadku podłączenia kilku produktów do przełącznika głównego można było wyłączyć indywidualne produkty ręcznie oraz aby po ponownym włączeniu działały one w taki sam sposób jak przed ich wyłączeniem.

KORZYSTANIE Z URZĄDZENIA

Niniejszy rozdział opisuje, jak włączyć kominek przy użyciu sterowania ręcznego lub zdalnego.

WYŁĄCZNIK GŁÓWNY

Wyłącznik główny zlokalizowany jest pod paleniskiem na module i kontroluje dopływ prądu elektrycznego do urządzenia (rys. 23A).

Uwaga: aby urządzenie działało, ten przełącznik musi być ustawiony w pozycji ON (I).

STEROWANIE RĘCZNE

Przyciski sterowania ręcznego znajdują się na module kasetowym pod paleniskiem. Przyciski sterowania ręcznego można znaleźć także na odbiorniku udostępnianym, który nie jest przymocowany do urządzenia na stałe.

STEROWANIE ZDALNE

Pilot dostarczany jest w zestawie z 2 zainstalowanymi bateriami CR2032. Oderwij obie taśmy od pokrywy tylnej, aby aktywować baterie (rys. 24) i pozwolić na sterowanie zdalne.

Prosimy zauważyć: odbiornik udostępniany musi być umocowany do produktu w celu umożliwienia korzystania z pilota.

PAROWANIE PILOTA

Pilot zdalnego sterowania ma bezprzewodową technologię Bluetooth, która automatycznie łączy się z produktem. Aby użyć pilota:

1. Ustaw przełącznik uchylny na pozycji ON (I).
2. Wciśnij przycisk  na pilocie, aby włączyć produkt.

ABY WYMIENIĆ BATERIE

1. Zdejmij pokrywę baterii pilota za pomocą śrubokręta typu Philips (rys. 25).
2. Prawidłowo włóż dwie baterie 3 V (CR2032 lub podobne) do uchwytu baterii stroną + skierowaną do góry.
3. Zabezpiecz pokrywę baterii za pomocą wcześniej odkręconej śrubki.







Baterie należy poddać recyklingowi lub odpowiednio zutylizować.





Skontaktuj się z władzami lokalnymi lub sprzedawcą, aby uzyskać porady dotyczące recyklingu w Twojej okolicy.





Zakres(y) częstotliwości, w których(-m) funkcjonuje ten produkt: 2,4 GHz.

Maksymalna moc nadajnika radiowego w zakresie(-ach) częstotliwości, w którym(-ch) funkcjonuje ten produkt: 8,23 dBm

TWORZENIE IDEALNEGO EFEKTU OPTIMYST

Dzięki technologii Optimyst możesz stworzyć swój indywidualny efekt płomienia. Najpierw upewnij się, że urządzenie jest włączone, ustawiając przełącznik główny na pozycji I (rys. 10). Aby włączyć płomienie, wciśnij przycisk  na panelu sterowania ręcznego. Jeśli korzystasz z pilota, wciśnij przycisk ENTER, aby włączyć funkcję  i korzystać z niej lub przyciski  , aby przejść do ikony  i wciśnij ENTER, aby wybrać opcję.



KOLOR PŁOMIENIA: Do dyspozycji masz 6 stylów kolorystycznych. Aby ustawić kolor płomienia, przejdź do ikony koloru  na pilocie i wciśnij Enter. Użyj  lub , aby przełączyć między opcjami 1–6 stylów płomienia i wciśnij ENTER, aby wybrać któryś z nich. Na panelu sterowania ręcznego wciśnij wielokrotnie , aby przewinąć wszystkie kolory.

INTENSYWNOŚĆ PŁOMIENIA: Możesz ustawić intensywność płomienia, wybierając  i wciskając ENTER. Do wyboru masz 6 poziomów, wciśnij  lub , aby ustawić intensywność. F1 to ustawienie najniższe, a F6 – najwyższe. Na panelu sterowania ręcznego wciśnij przyciski  i , aby dostosować poziom płomienia do swoich preferencji. Daj generatorowi płomienia czas na zareagowanie na zmiany, które wprowadzasz.

WSKAZÓWKA: niższe poziomy dają efekt łagodnego, wolnego płomienia, a wyższe poziomy – bardziej intensywnego, pełniejszego płomienia.

JASNOŚĆ PŁOMIENIA: Na wiosnę i w lecie, kiedy dni są dłuższe, może zająć konieczność zwiększenia jasności płomienia, aby wydawał się żywszy. Wybierz ikonę jasności  na pilocie i wciśnij Enter. Użyj ▽ lub △, aby ustawić jedną z opcji jasności od 1 do 6 i wciśnij ENTER, aby ją wybrać.

WSKAZÓWKA: w zależności od oświetlenia, kolorów wystroju i przepływu powietrza zmiana ustawień intensywności, koloru i jasności płomienia może naprawdę odmienić wygląd i nastrój pomieszczenia.

DŹWIĘK: aby dodać autentyczności efektowi płomienia, możesz włączyć dźwięk trzaskających w kominku polan. Wybierz ikonę  na pilocie, aby ustawić głośność dźwięku. Wciśnij ▽ lub △, a następnie ENTER. Na panelu sterowania ręcznego przycisk  włącza lub wyłącza dźwięk.

Kiedy już ustawisz wysokość płomienia i dźwięk trzaskających na kominku polan, ustawienia te zostaną zachowane, nawet jeśli wyłączysz urządzenie, wciskając przyciski ON lub STANDBY albo wyłącznik główny. Kiedy włączysz urządzenie następnym razem, uruchomi się ono jak zwykle, odczeka 45 sekund, aż włączą się płomienie, a następnie powróci do wybranych przez Ciebie ustawień.

OPCJE STEROWANIA RĘCZNEGO I ZDALNEGO		
	Standby (tryb czuwania)	Naciśnij, aby włączyć urządzenie lub przełączyć je w tryb czuwania. Po naciśnięciu tego przycisku następuje krótkie opóźnienie, zanim urządzenie się włączy. Uwaga: gdy urządzenie jest włączone, następuje 45-minutowa sekwencja nagrzewania przed rozpoczęciem efektu płomienia.
	Zwiększ płomień	Naciśnij kilka razy, aby zwiększyć intensywność płomienia. Moduł wyda sygnał dźwiękowy po osiągnięciu poziomu maksymalnego.
	Zmniejsz płomień	Naciśnij kilka razy, aby zmniejszyć intensywność płomienia. Moduł wyda sygnał dźwiękowy po osiągnięciu poziomu minimalnego.
	Style płomienia	Naciśnij kilka razy, aby wyświetlić kolejno poniższe style płomienia: 1 – Płomień naturalny 2 – Płomień niebieski 3 – Płomień fioletowy 4 – Płomień czerwony 5 – Płomień seledynowy 6 – Tryb pryzmatu – ogień przechodzi z koloru na kolor.
	Głośność i odgłos trzaskania (Sterowanie ręczne)	Naciśnij na ręcznych elementach sterujących, aby włączyć/wyłączyć dźwięk.
	Zwiększ głośność (Sterowanie zdalne)	Naciśnij kilkakrotnie, aby zwiększyć poziom głośności efektu trzaskania.
	Zmniejsz głośność (Sterowanie zdalne)	Naciśnij kilkakrotnie, aby zmniejszyć poziom głośności efektu trzaskania.
	Jasność	Naciśnij kilkakrotnie, aby przełączyć ustawienia jasności płomienia: B1 – Poziom jasności 1 B2 – Poziom jasności 2 B3 – Poziom jasności 3 B4 – Poziom jasności 4 B5 – Poziom jasności 5 B6 – Efekt pulsowania
	Timer	Naciśnij raz, aby ustawić timer na 1 godzinę (1 sygnał dźwiękowy), drugie naciśnięcie na 2 godziny (2 sygnały dźwiękowe), trzecie naciśnięcie na 4 godziny (3 sygnały dźwiękowe), czwarte naciśnięcie, aby wyłączyć timer (4 sygnały dźwiękowe). Timer jest ustawiany 5 sekund po ostatnim naciśnięciu przycisku. Aby wyczyścić timer po ustawieniu, produkt musi najpierw przejść w tryb czuwania. Kominek przechodzi w tryb czuwania po upływie okresu czasu.
	Bluetooth	Naciśnij ten przycisk, aby sparować urządzenie zdalnie. Więcej informacji w rozdziale „PAROWANIE PILOTA”.

APLIKACJA FLAME CONNECT

Kominiek można sterować za pomocą aplikacji Flame Connect na urządzenia mobilne. Aplikację tę można pobrać na telefon ze sklepów Google Play lub Apple App. Kieruj się instrukcjami na ekranie, aby zainstalować aplikację.

UWAGA: Kominiek nie będzie działał za pomocą dostarczonego pilota, gdy aplikacja jest otwarta na urządzeniu mobilnym.



WKŁADKI DO DYSZY

Wkładki do dyszy dostarczone są w zestawie i umieszczone w otworze dyszy. Te wkładki używane są do modyfikacji profilu efektu płomienia. Można je usunąć, jeśli użytkownik preferuje inny profil. Aby usunąć wkładkę, unieś dwa małe zawory w kształcie litery D, aby poluzować element, a następnie wyciągnij go.

W zestawie dostarczane są również alternatywne wkładki blokujące, którymi można blokować segmenty płomienia. Aby je zainstalować, należy usunąć najpierw oryginalne wkładki. Przełam wkładki blokujące, aby nadać im pożądaną długość, a następnie umieść je w wybranym miejscu w wylocie dyszy. Upewnij się, że wkładki umieszczone są we właściwym kierunku, zanim przyciśniesz je w dół, aby zakleszczyły się na miejscu. Patrz rys. 26., aby uzyskać dalsze szczegóły.

NISKI POZIOM WODY / NAPEŁNIANIE ZBIORNIKÓW Z WODĄ

Kiedy woda w zbiornikach się kończy, kontrolki LED produktu migają dwa razy, a głośnik wydaje dwa sygnały dźwiękowe. Produkt działa przez kolejne 15 minut, a następnie wydaje kolejny dźwięk i przełącza się w tryb niskiego poziomu wody. W przypadku produktów z paleniskiem LED z polanami w trybie niskiego poziomu wody pozostaje podświetlone jedynie palenisko. Na tym etapie produkt można przełączyć w tryb czuwania za pomocą pilota lub odbiornika Bluetooth albo można go ponownie napełnić wodą. Ponowne napełnienie produktu wodą sprawi, że włączy się on automatycznie.

Aby ponownie napełnić zbiornik, zdejmij palenisko i zbiornik na wodę ze zbiornika wytwarzającego mgłę. Napełnij zbiornik, używając tylko i wyłącznie czystej wody z kranu. Następnie możesz umieścić zbiornik na wodę ponownie na zbiorniku wytwarzającym mgłę. Jeśli produktu nie przełączył się w tryb czuwania, gdy było w nim mało wody, uruchomi się on automatycznie po około 20 sekundach napełniania.

Prosimy zauważyć, że w przypadku modelu CAS1000R-RGB, strona produktu z niskim poziomem wody migie dwa razy i wyda dwa razy sygnał dźwiękowy. W tym momencie można napełnić zbiorniki wody po obydwu stronach modelu CAS1000R-RGB, ponieważ prawdopodobne jest, że oba są puste lub niemal puste.

KONSERWACJA

WSKAZÓWKI OGÓLNE

Używaj tylko i wyłącznie czystej wody z kranu w tym produkcie. Dalsze szczegóły można znaleźć w rozdziale Jakość wody i czyszczenie.

Bezwzględnie upewnij się, że urządzenie stoi na poziomej powierzchni.

Jeśli zamierzasz pozostawić urządzenie nieużywane przez ponad tydzień, wyjmij i opróżnij zbiornik wytwarzający mgłę i zbiornik na wodę.

Po instalacji nigdy nie przenoś urządzenia ani nie kładź go na plecach bez uprzedniego opróżnienia zbiornika wytwarzającego mgłę.

CZYSZCZENIE

UWAGA: Zawsze przełącz przełącznik A do pozycji OFF (0) (rys. 23A) i odłącz kominiek od źródła prądu przed jego czyszczeniem. Zalecamy czyszczenie poniższych komponentów raz w tygodniu, zwłaszcza w rejonach z twardą wodą:

Nakrętka i uszczelka zbiornika (rys. 11/36), dysza (rys. 29), przetwornik (rys. 30), zbiornik wytwarzający mgłę (rys. 31) i filtr powietrza (rys. 32).

Do czyszczenia na co dzień używaj czystej ściereczki, nigdy ściernych środków czyszczących lub ostrych gąbek/szczotek!

Aby usunąć nagromadzony kurz lub paprochy, możesz używać od czasu do czasu miękkiej szczotki odkurzacza.

ZBIORNIK WYTWARZAJĄCY MGŁĘ

1. Przesław przełącznik A na pozycję OFF (0) (rys. 23A)
2. Delikatnie wyjmij palenisko i odłóż je na bok.
3. Zdejmij zbiornik na wodę ze zbiornika wytwarzającego mgłę.
4. Odłącz łącze elektryczne od przetworników (znajdują się one z prawej strony zbiornika wytwarzającego mgłę). (rys. 27)
5. Dwa pomarańczowe klipsy, po prawej i lewej stronie dyszy, przytwierdzają dyszę do zbiornika wytwarzającego mgłę. Przytrzymaj klips z lewej strony jedną ręką, a drugą wyjmij dyszę z klipsa. Powtórz te kroki dla prawej strony (rys. 28). Dyszę można teraz wyjąć i odłożyć na bok (rys. 29).
6. Delikatnie unieś zbiornik wytwarzający mgłę (rys. 31), trzymając go poziomo i starając się nie rozlać wody. Wstaw zbiornik wytwarzający mgłę do zlewu.
7. Ostrożnie wylej wodę ze zbiornika do zlewu, pilnując, aby przetwornik (rys. 30) był trzymany w miejscu przez klips mocujący.
8. Wlej odrobinę płynu do mycia naczyń do zbiornika wytwarzającego mgłę i umyj wszystkie jego powierzchnie miękką szczoteczką. Delikatnie wyczyść przetwornik, w tym stożek i dyski metalowe na rowkowanej powierzchni z wierzchu elementu.

9. Po czyszczeniu dokładnie wypłucz zbiornik wytwarzający mgłę czystą wodą, aby usunąć wszystkie pozostałości płynu do mycia naczyń.
10. Wyczyść dyszę miękką szczoteczką i przepłucz obficie wodą.
11. Odwróć kolejność powyższych 6 kroków, aby ponownie złożyć urządzenie.

PRZETWORNIK

Przetwornik to materiał eksploatacyjny, którego wymiana może być od czasu do czasu konieczna, w zależności od jego użytkowania. Przetworniki na wymianę można zakupić od dealera marki. Przetwornik jest umocowany do zbiornika wytwarzającego mgłę klipssem z plastiku (rys. 30).

Jeśli musisz wymienić przetwornik:

1. Postępuj zgodnie z krokami od 1 do 5 w rozdziale CZYSZCZENIE / Zbiornik wytwarzający mgłę pod hasłem „Konserwacja”, aby uzyskać dostęp do przetwornika.
2. Przyciśnij klips i unieś przetwornik, aby wyjąć go z uchwytu.
3. Włóż nowy przetwornik do zbiornika wytwarzającego mgłę. Upewnij się, że jego kabel nie jest umieszczony na stożku.
4. Odwróć kolejność powyższych kroków, aby ponownie złożyć dyszę i zbiornik wytwarzający mgłę.

FILTR POWIETRZA

1. Delikatnie wyjmij palenisko i odłóż je na bok.
2. Delikatnie wysuń filtr powietrza w górę, aby wyjąć go z jego plastikowego uchwytu. (rys. 32)
3. Delikatnie opłucz go wodą w zlewie i osusz ręcznikiem z materiału.
4. Włóż filtr na miejsce. Upewnij się, że szorstka, czarna strona zwrócona jest na zewnątrz.
5. Włóż palenisko na miejsce.

ROZWIĄZYWANIE PROBLEMÓW

Produkt został zaprojektowany tak, aby błędy sygnalizowane były za pomocą migania wbudowanych lampek LED. Lampka LED miga określoną ilość razy, w zależności od występującego akurat błędu. Wyjaśnienie błędów znajdziesz w poniższej tabeli.

Objaw	Przyczyna	Działanie naprawcze
Produkt nie działa.	Problem z połączeniem elektrycznym Produkt nie jest włączony	Upewnij się, że produkt jest podłączony do działającego źródła prądu. Upewnij się, że uchylony przełącznik główny ustawiony jest na pozycji ON (rys. 23)
Produkt nie działa. Działa jedynie palenisko LED.	Niski odczyt poziomu wody Produkt nie znajduje się na poziomej powierzchni	Napełnij zbiornik(i) produktu wodą. Patrz „Napełnianie zbiorników z wodą” powyżej. Upewnij się, że produkt ustawiony jest poziomo (rys. 6).
Lampki LED migają dwa razy i produkt wydaje dwa sygnały dźwiękowe	Poziom wody w zbiornikach zbliża się do niskiego	Napełnij zbiornik(i) produktu wodą. Patrz „Napełnianie zbiorników z wodą” powyżej.
Produkt nie działa. Lampki LED migają bez przerwy z jednej strony dwa razy co 8 sekund	Niski odczyt wody po stronie, która miga	Napełnij zbiornik(i) produktu wodą. Patrz „Napełnianie zbiorników z wodą” powyżej.
Produkt nie działa. Lampki LED migają bez przerwy trzy razy co 8 sekund	Odstęp czasowy pomiędzy poziomem maksymalnym a minimalnym jest za krótki. Wykluczające się nawzajem odczyty poziomu wody (poziom minimalny i maksymalny wyświetlają się w tym samym czasie)	Upewnij się, że zbiornik wytwarzający mgłę nie przecieka. Upewnij się, że pływaki poruszają się swobodnie w zbiorniku wytwarzającym mgłę. Upewnij się, że urządzenie jest ustawione poziomo.
Wytwarza się mało mgły lub mgła nie wytwarza się wcale	Przetwornik nie działa prawidłowo Przetwornik jest brudny Przetwornik nie jest osadzony prawidłowo w zbiorniku wytwarzającym mgłę Wiatrak jest częściowo lub całkowicie zablokowany Dysza nie jest prawidłowo osadzona na zbiorniku wytwarzającym mgłę Dysza jest zablokowana	Sprawdź działanie przetwornika Dokładnie wyczyść zbiornik wytwarzający mgłę i przetwornik Wyłącz produkt, zdejmij dyszę ze zbiornika wytwarzającego mgłę i upewnij się, że przetwornik jest poprawnie umieszczony w zbiorniku wytwarzającym mgłę Wyjmij filtr powietrza i wyczyść go. Upewnij się, że został prawidłowo włożony ponownie do urządzenia. Upewnij się, że dysza umieszczona jest prawidłowo na zbiorniku wytwarzającym mgłę Dokładnie wyczyść zbiornik wytwarzający mgłę, przetwornik i dyszę

Efekt płomienia wytwarza za dużo mgły.	Ustawienie efektu płomienia jest za wysokie	Przykręć efekt płomienia. Daj urządzeniu czas na przestawienie się
Produkt nie działa. Lampki LED migają bez przerwy cztery razy co 8 sekund	Odstęp czasu pomiędzy minimalnym a maksymalnym poziomem napełnienia został przekroczony	Napełnij zbiornik(i) produktu wodą. Patrz „Napełnianie zbiorników z wodą” powyżej.
Produkt nie działa. Lampki LED migają bez przerwy z jednej strony jeden raz co 8 sekund	Wykrycie przepełnienia po stronie, która miga	Wyłącz produkt i dopływ wody. Skontaktuj się z dealermem w celu uzyskania pomocy.
Odbiornik Bluetooth przestał działać	Luźne połączenie	Sprawdź połączenie z odbiornikiem (rys. 9)
Pilot przestał działać	Problem z zasięgiem Bluetooth Połączenie odbiornika Bluetooth jest luźne Baterie pilota wyczerpały się	Sprawdź pozycję odbiornika Bluetooth. Upewnij się, że nie jest otoczony metalem lub betonem. Sprawdź połączenie z odbiornikiem (rys. 9) Wymień baterie na nowe baterie AAA

INFORMACJE DODATKOWE

SERWIS POSPRZEDAŻOWY

Na ten produkt obowiązuje gwarancja przez dwa lata od jego zakupu. W tym okresie zobowiązujemy się do bezpłatnej naprawy lub wymiany produktu (wyłączając dyski przetwornika i z zastrzeżeniem dostępności) pod warunkiem, że produkt został zainstalowany i był używany zgodnie z niniejszą instrukcją. Prawa użytkownika wynikające z niniejszej gwarancji przysługują mu obok jego praw ustawowych, na które z kolei prawa wynikające z gwarancji nie mają wpływu.

Aby uzyskać wstępną pomoc i wsparcie, użytkownik powinien skontaktować się ze sprzedawcą, od którego zakupił produkt. Kontaktując się ze sprzedawcą, należy podać nr referencyjny modelu i nr seryjny produktu. Numery te dostępne są na etykiecie z oceną wydajności energetycznej produktu (patrz rys. 10A).

Dalsze informacje można znaleźć w witrynie www.dimplexfires.com

RECYKLING



Po zakończeniu okresu użyteczności produktu nie należy wyrzucać go z odpadami domowymi. Zachęcamy do recyklingu w miejscach, gdzie dostępna jest odpowiednia infrastruktura. Skontaktuj się z władzami lokalnymi lub sprzedawcą, aby uzyskać porady dotyczące recyklingu w Twojej okolicy.

PATENT / ZGŁOSZENIE PATENTOWE

Produkty z kolekcji Optimyst chronione są przez jeden lub więcej z poniższych patentów lub zgłoszeń patentowych:

Wielka Brytania GB2460259B, GB2475794B, GB2418014, EP2029941, GB2436212, GB2402206B

Stany Zjednoczone US8413358, US8136276, US7967690, US8574086

Rosja RU2434181

Unia Europejska EP2029941, EP2315976, EP1787063 (A1), EP2388527, EP2029941,

Chiny CN101883953A, CN102105746A, CN101057105 (A), CN101438104

Australia AU2009248743A1, AU2007224634

Kanada CA2725214, CA2579444, CA2645939

RPA ZA2008/08702

Meksyk MX2008011712

Korea Południowa KR101364191

Japonia JP5281417, JP5496291

Brazylia BRP10708894

Indie 4122/KOLNP/2008

Nowa Zelandia NZ571900

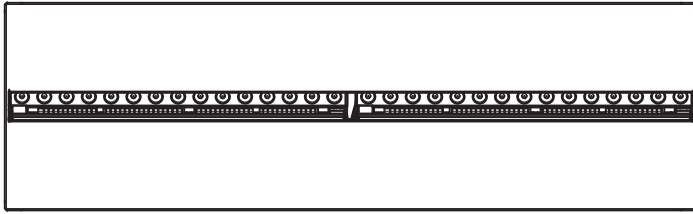

MODEL	DIM 'A'
CAS500R-RGB	508mm
CAS1000R-RGB	1017mm

FUEL BED	DIM 'B'
METAL	304mm
LOG	354mm

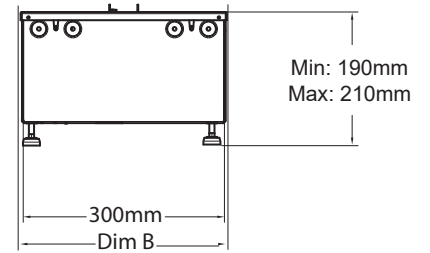
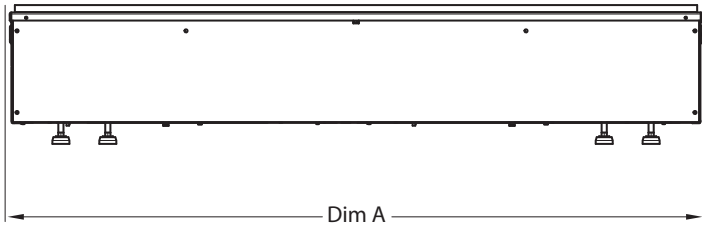

Fig.1

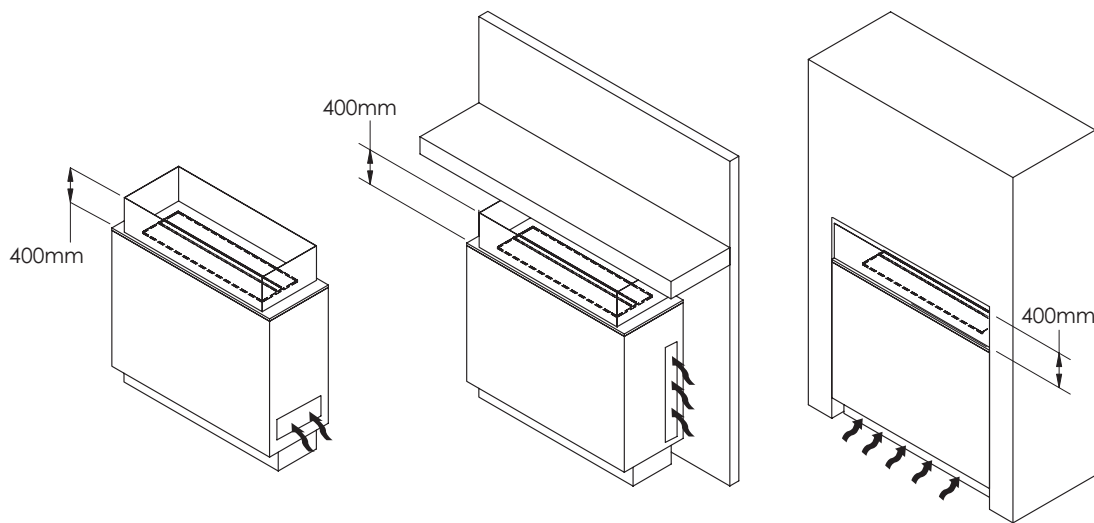
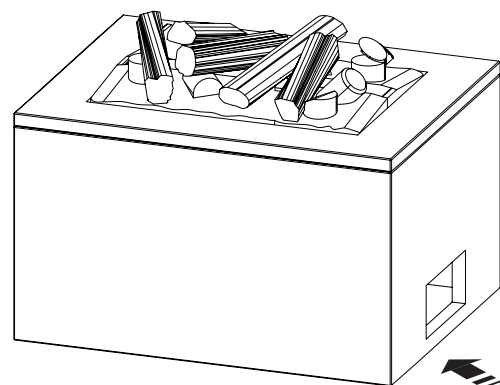

Fig.2



≈ >210cm²
Eg. 42cm x 5cm



≈ >210cm²
Eg. 14.5cm x 14.5cm

Fig.3

Fig.4

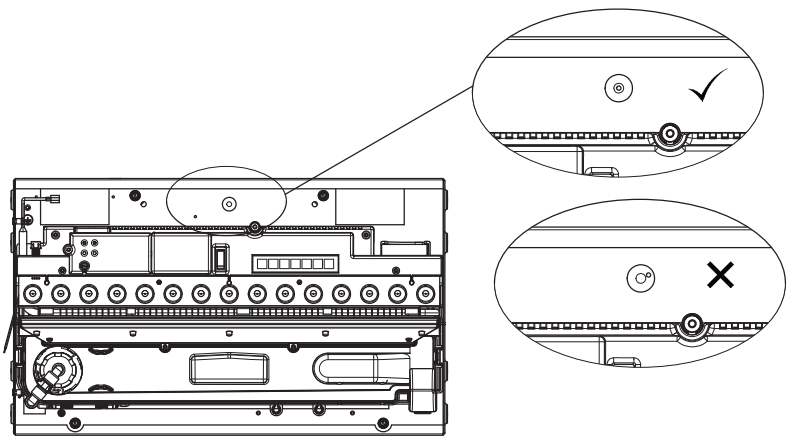
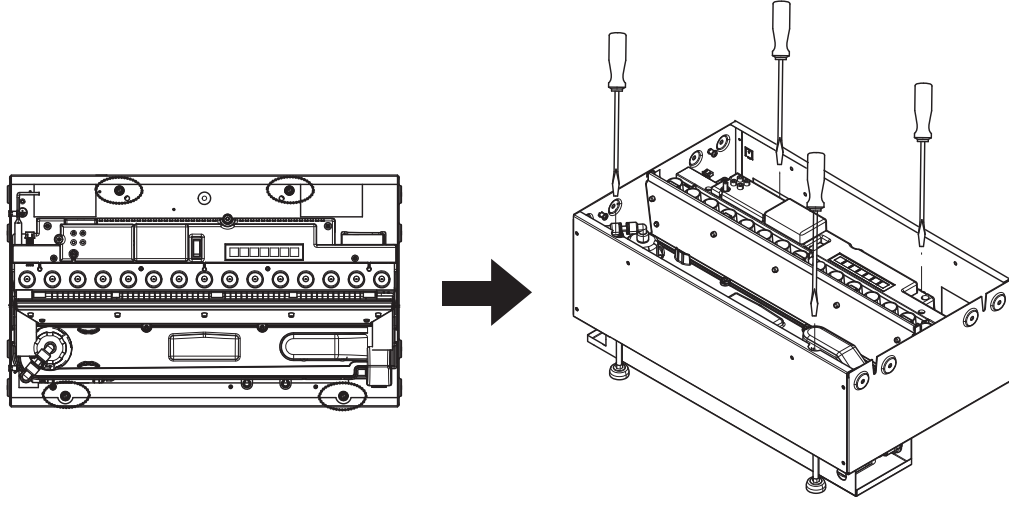
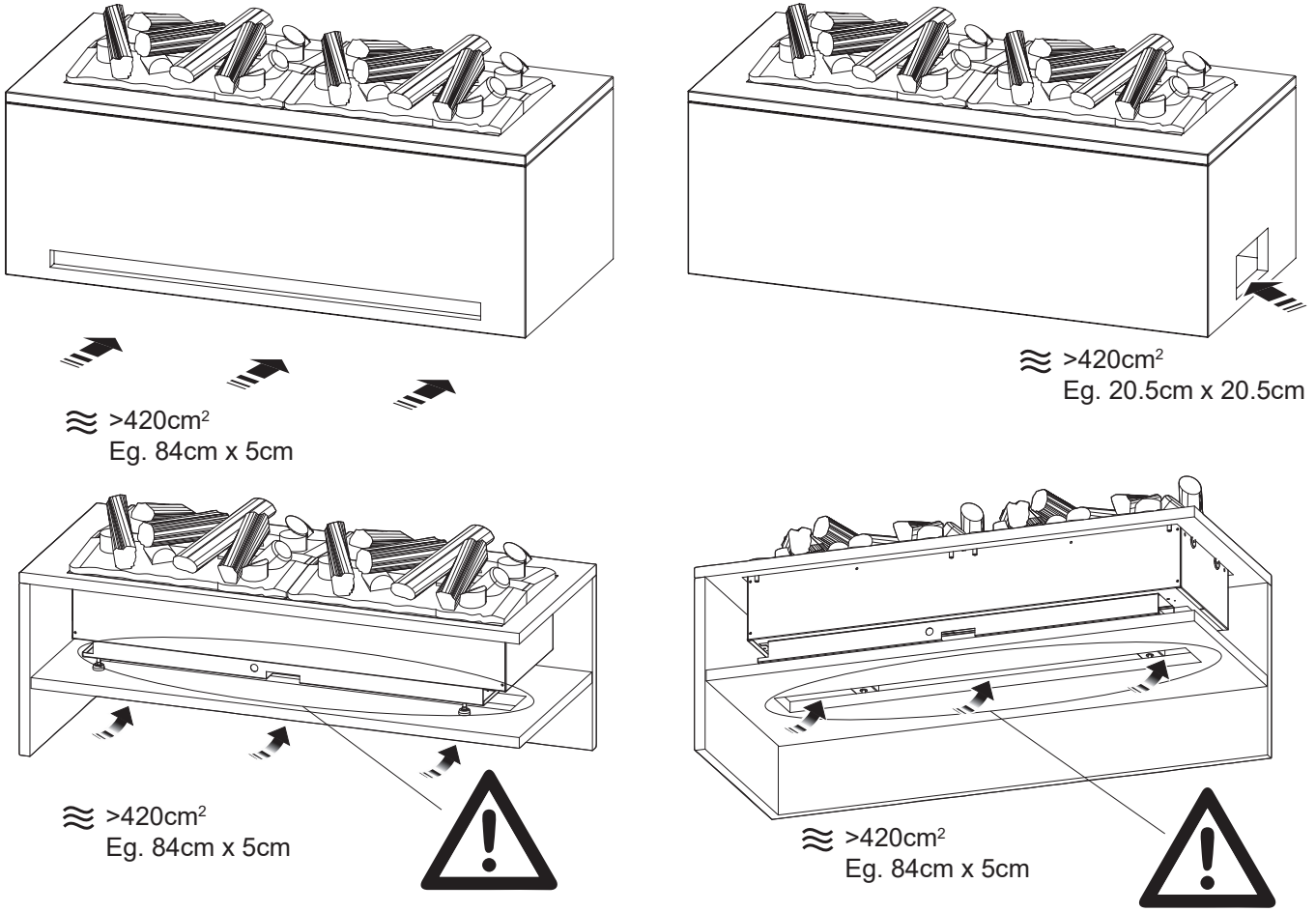

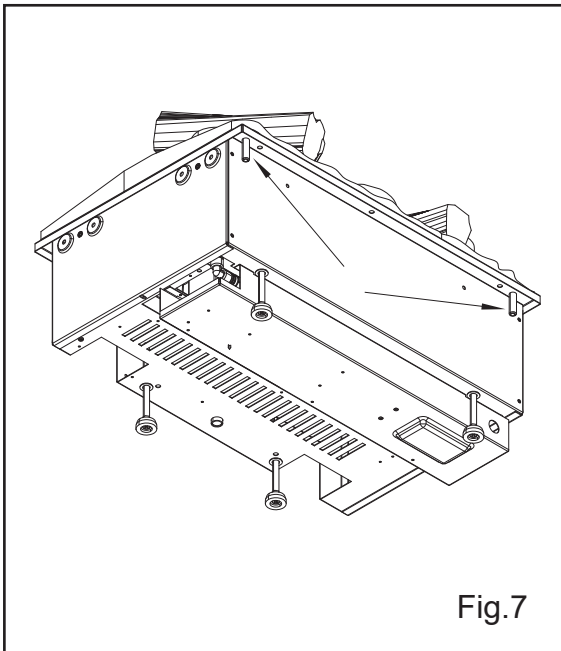

Fig.7

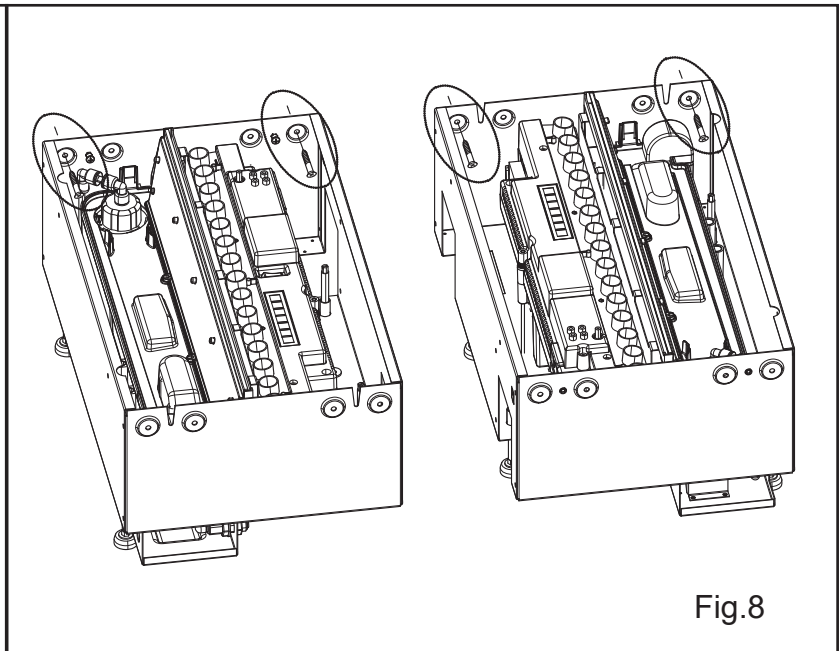

Fig.8

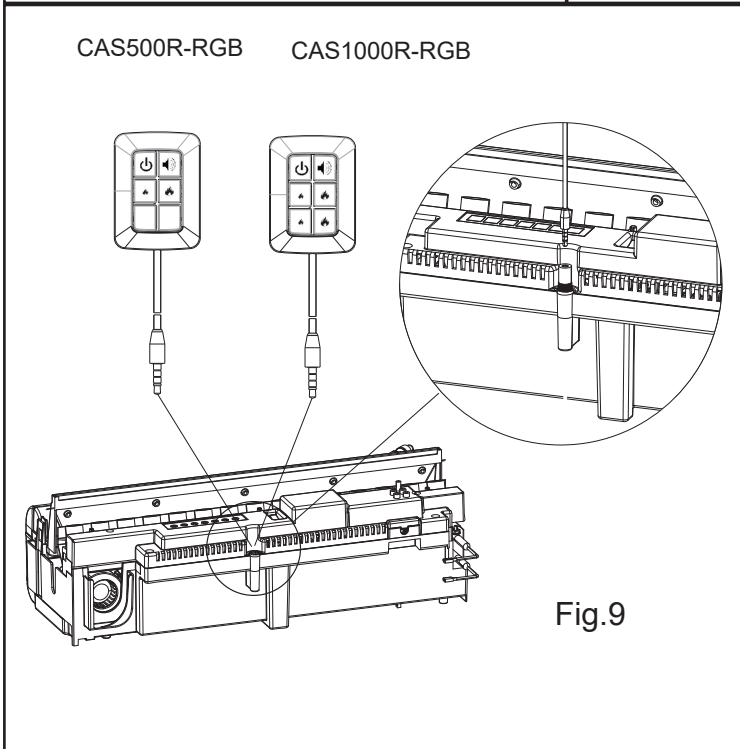

Fig.9

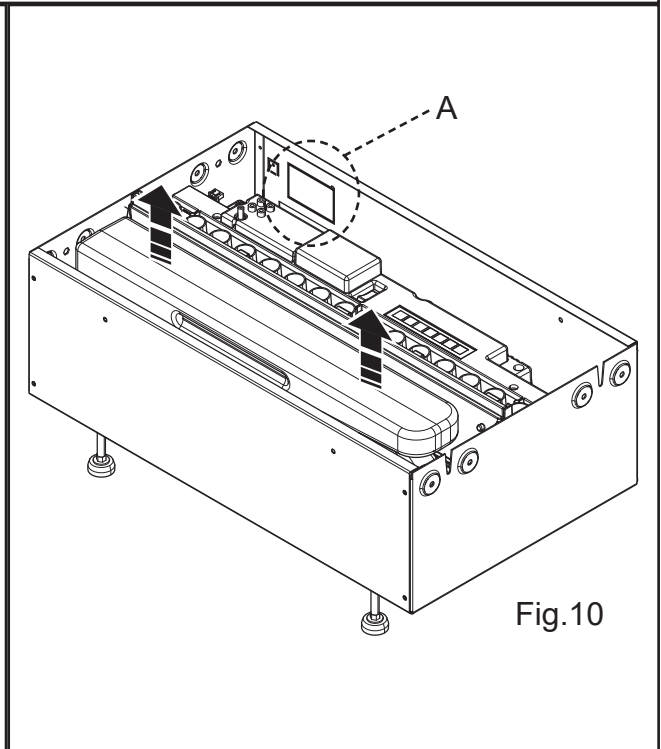

Fig.10

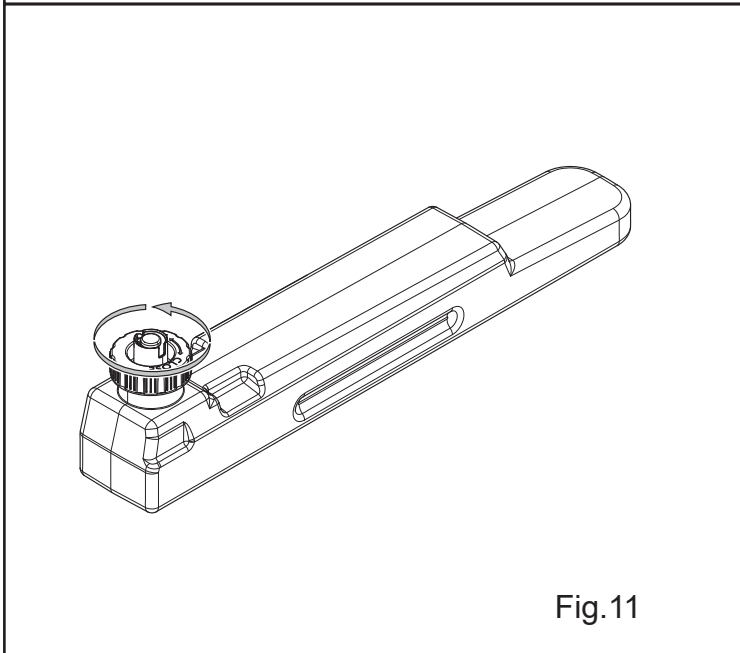

Fig.11

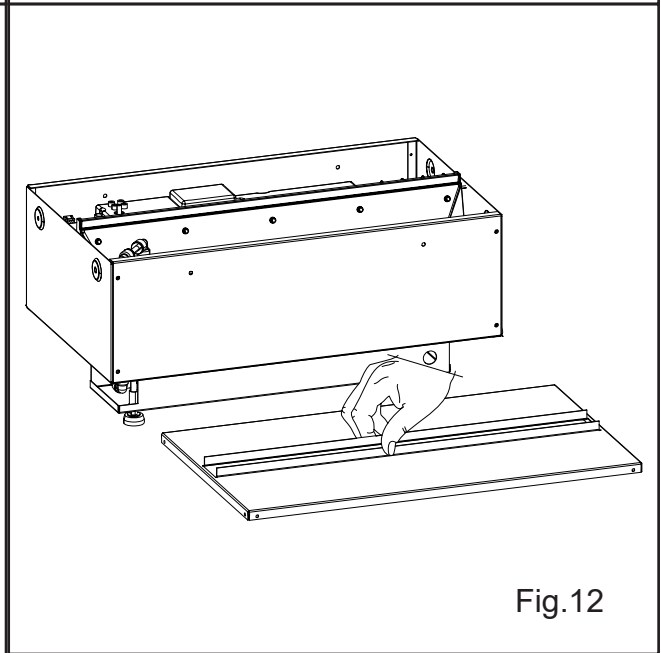

Fig.12

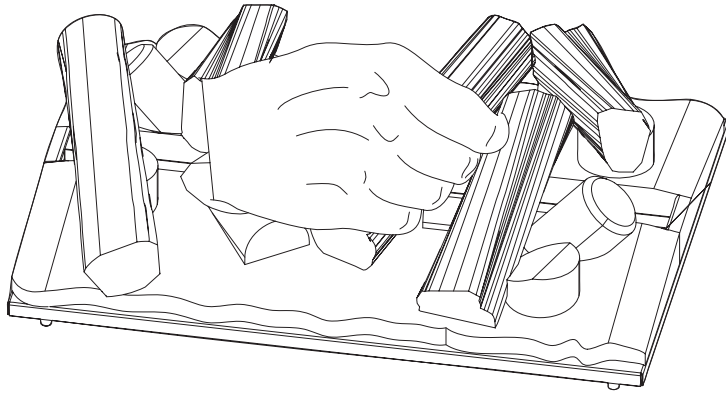

Fig. 13

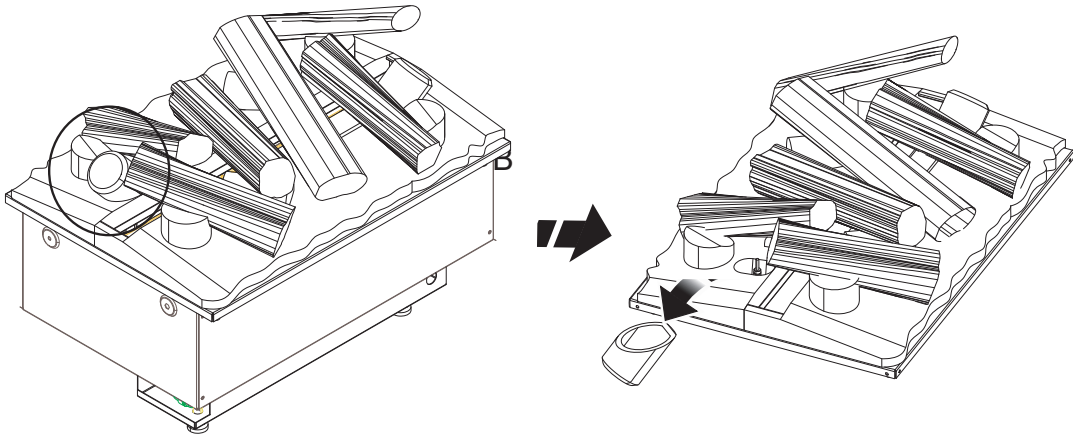

Fig. 14

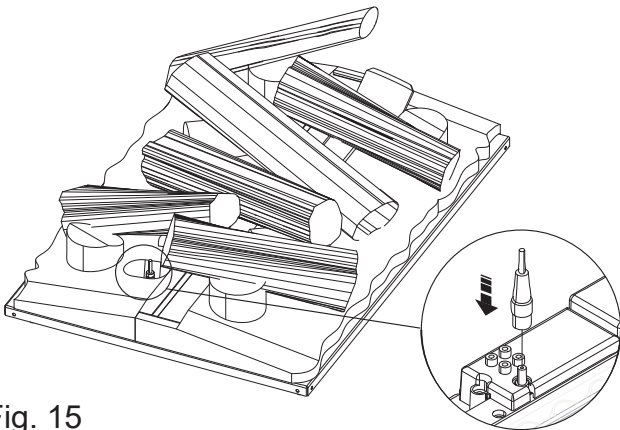

Fig. 15

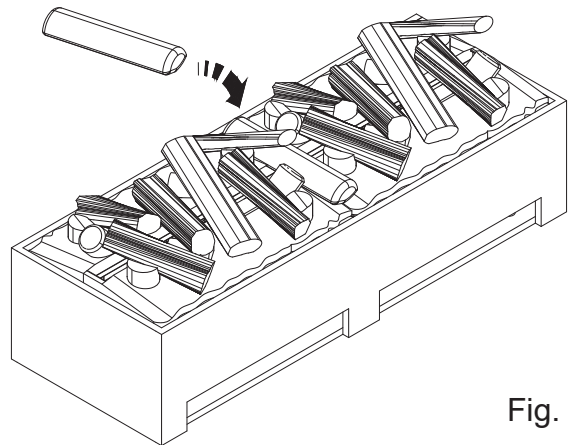

Fig. 16

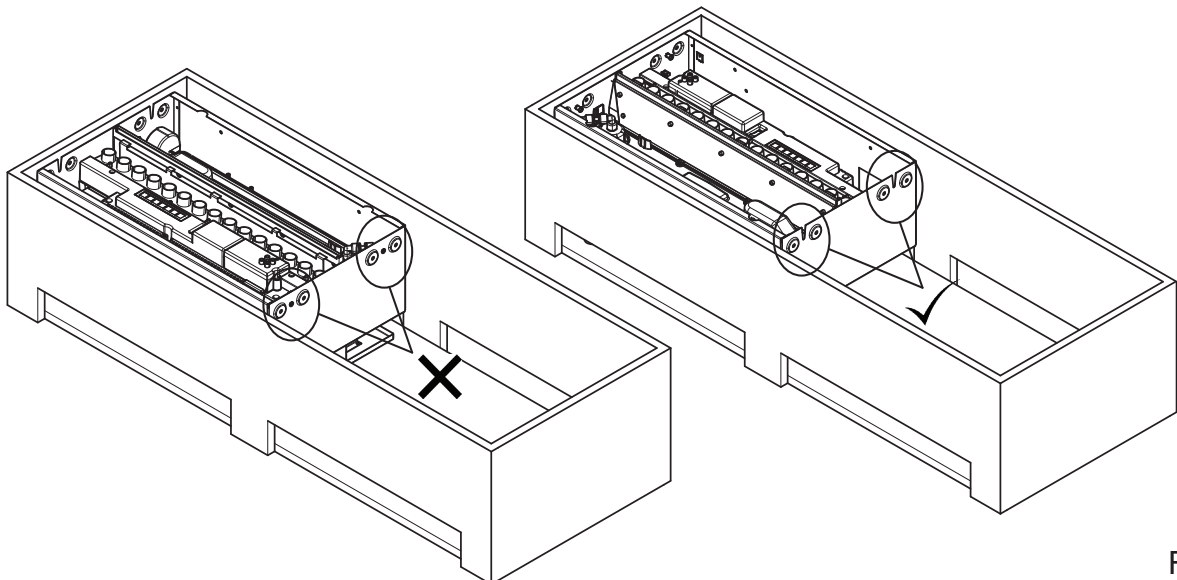

Fig. 17

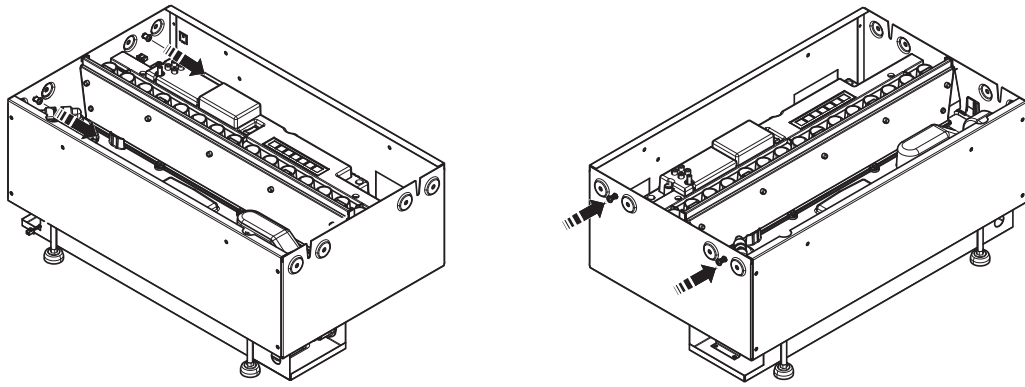

Fig. 18

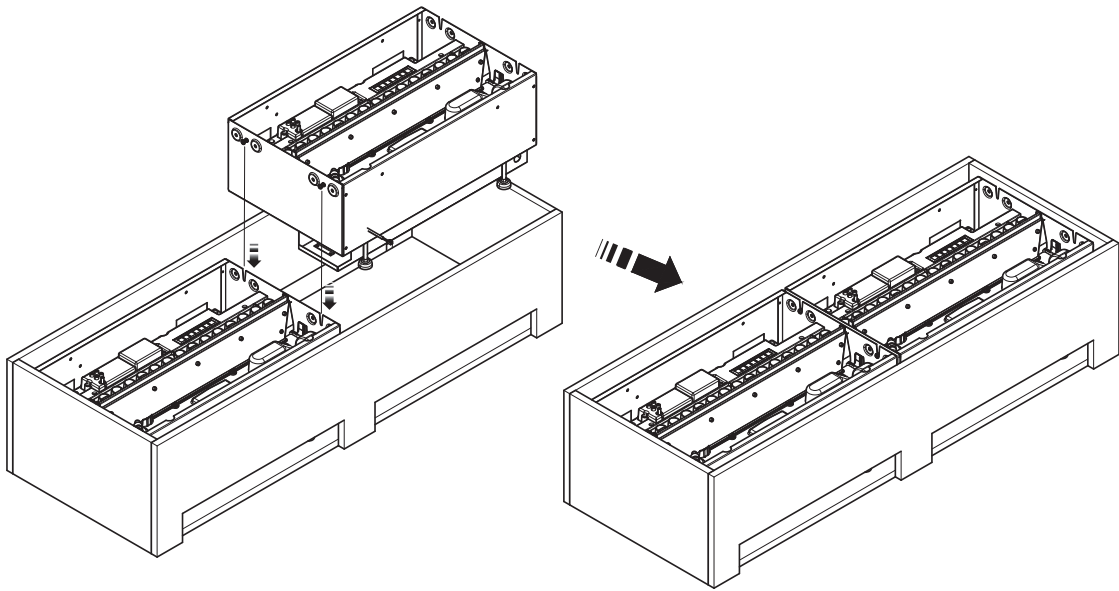
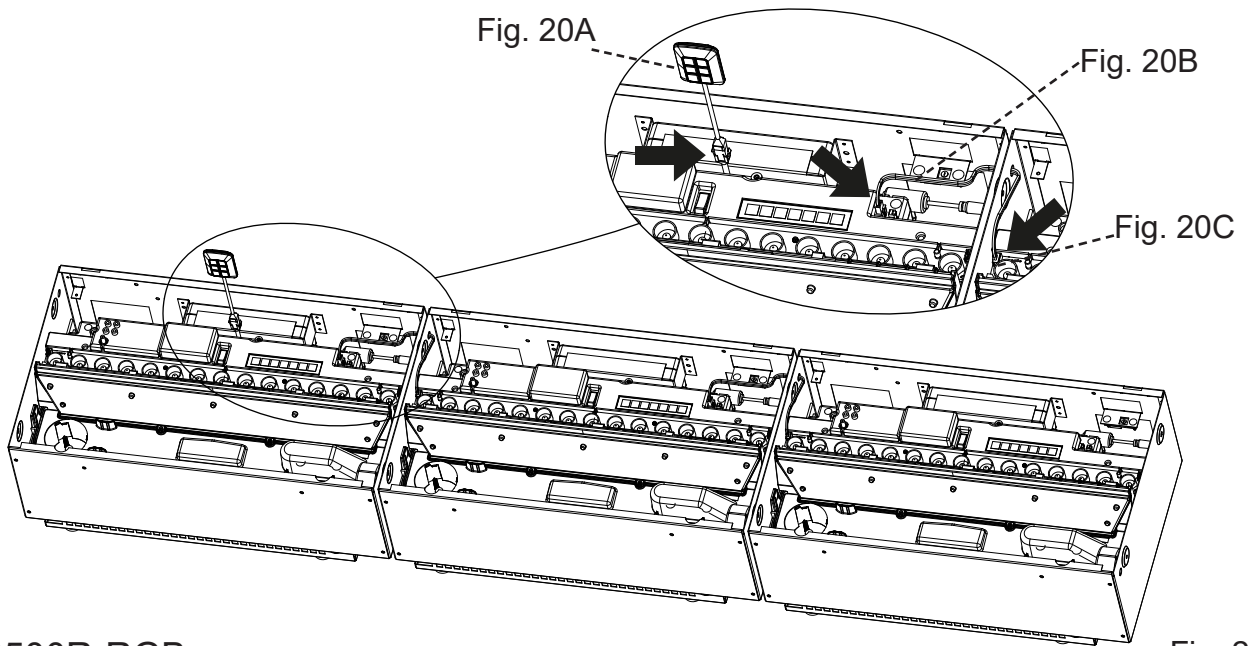
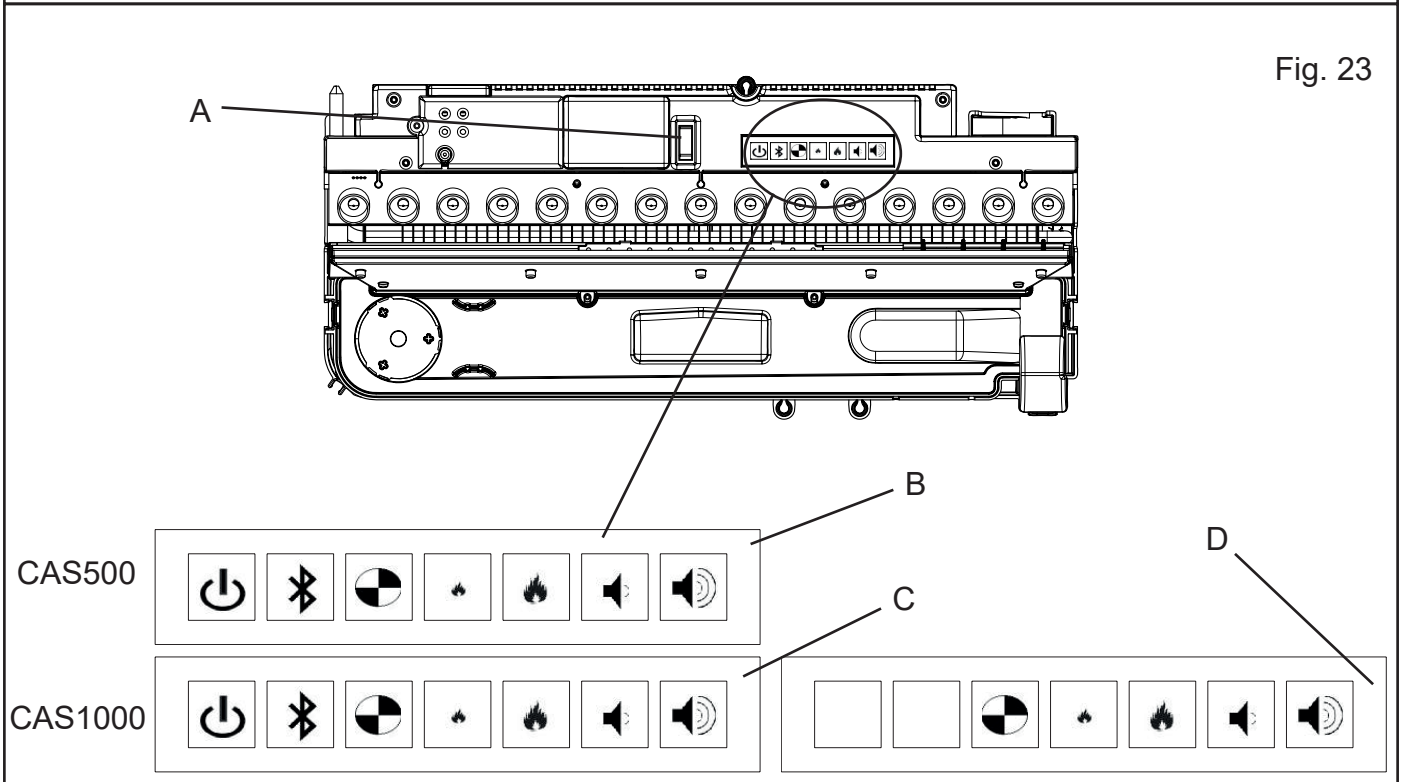
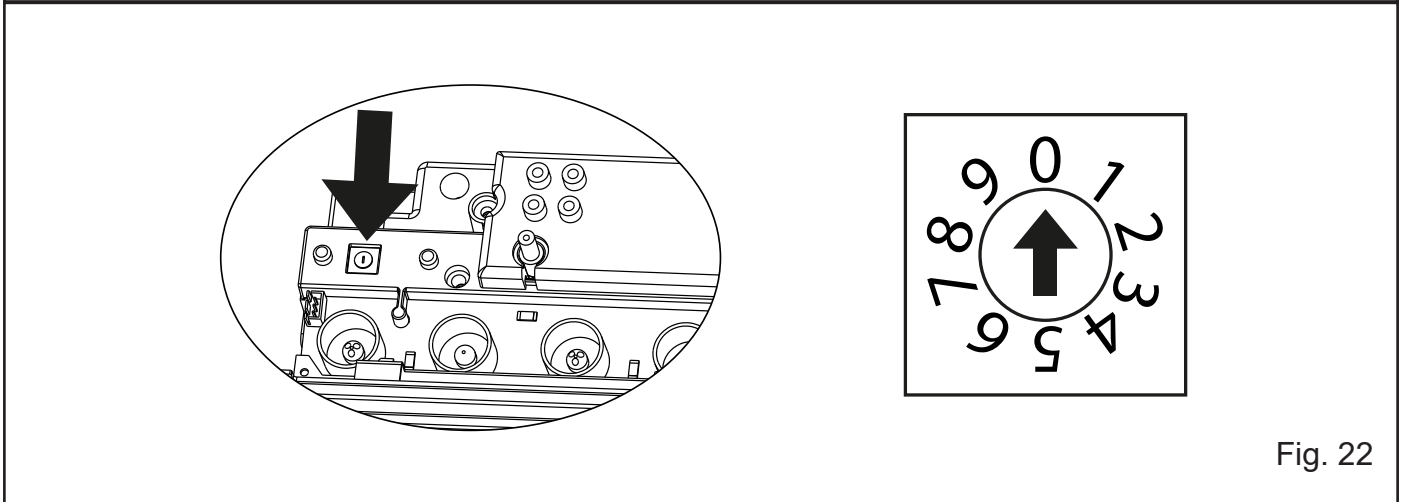
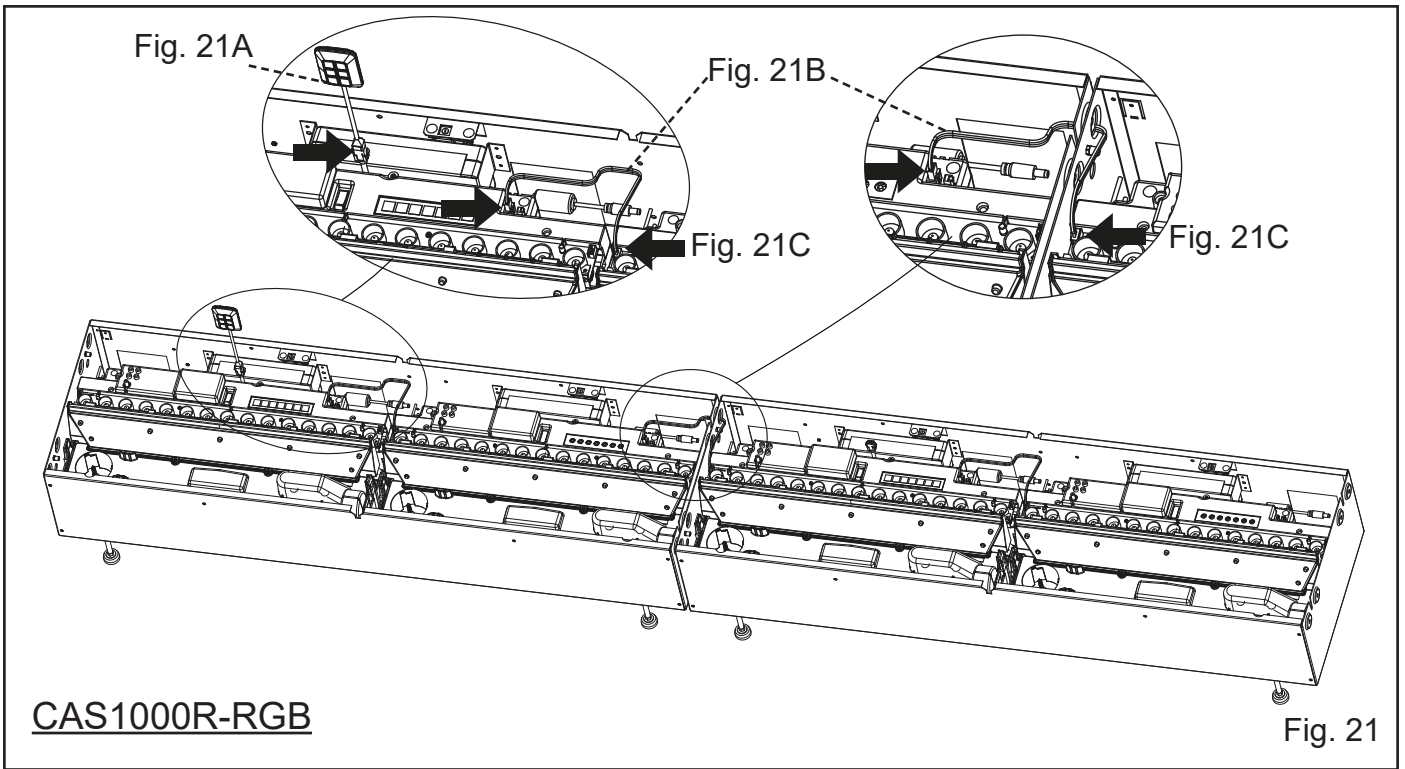

Fig. 19



CAS500R-RGB

Fig. 20



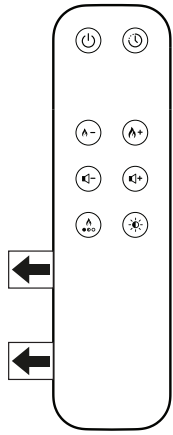

Fig. 24

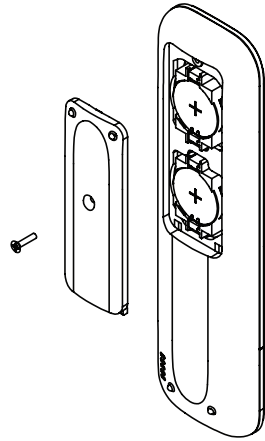

Fig. 25

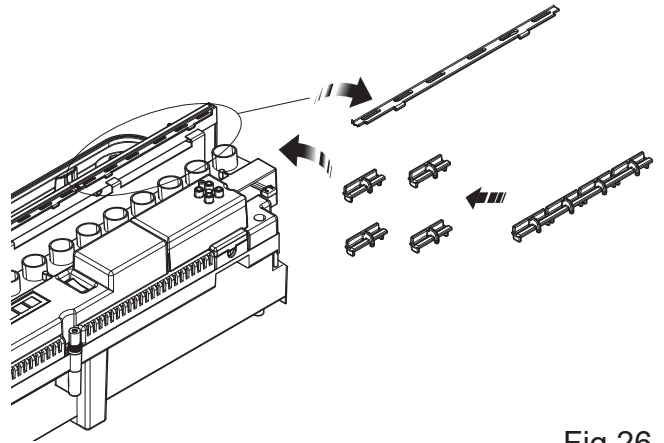

Fig. 26

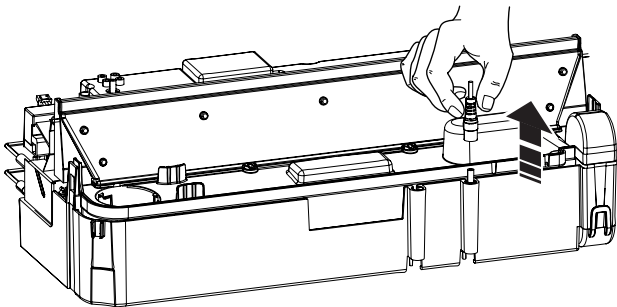

Fig 27

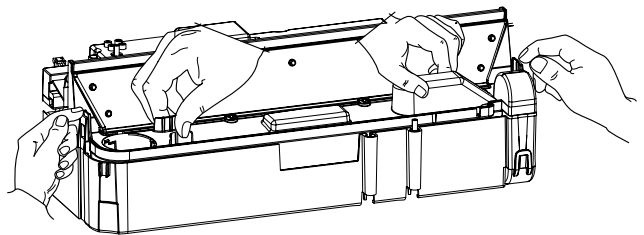

Fig 28

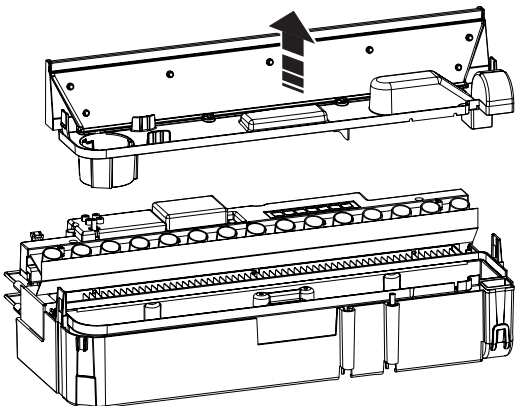

Fig 29

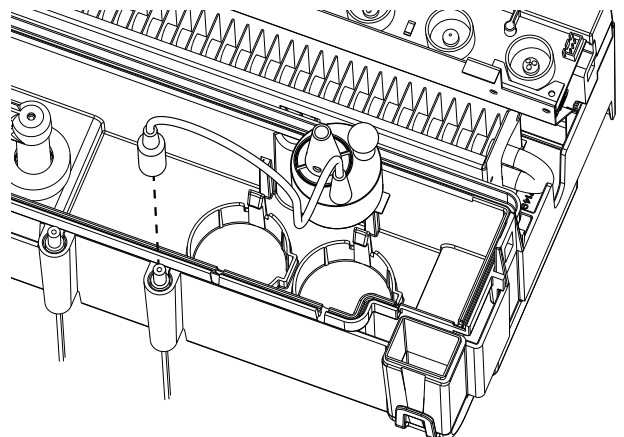

Fig 30

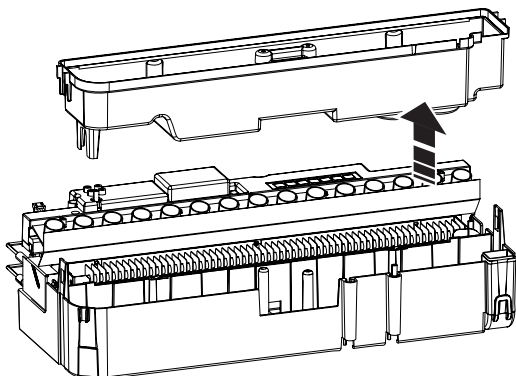

Fig 31

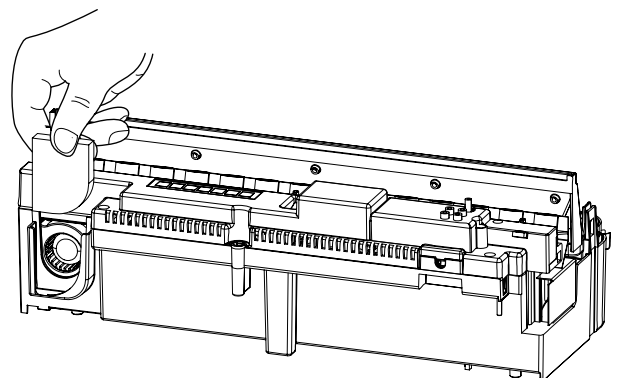

Fig 32